

# Consumentencatalogus

---

**WATER & TUIN**  
2023/2024

LIVING WATER

**Oase** 





# Alles uit één hand!

---

## ONS PRODUCTASSORTIMENT BIEDT VOOR IEDER WAT WILS

Hoe ziet uw ideale watertuin eruit? Wilt u een bruisende waterpartij of een zachtjes kabbelende beekloop? Droomt u van een levendige tuinvijver, een natuurlijk zwembad of zelfs een boeiende koivijver? Wat het ook is: Bij ons vindt u niet alleen de juiste technologie, maar ook veel ideeën, knowhow en ervaring.

In deze nieuwe consumentencatalogus presenteren we het OASE-productassortiment vol oplossingen, suggesties, tips en tricks. Hiermee kunt u uw watertuinproject tot in het kleinste detail en precies volgens uw ideeën realiseren. U zult zien: De mogelijkheden zijn nagenoeg onbeperkt.

Het maakt niet uit of u een nieuwkomer bent of een echte vijverprofessional. Want naast de vakdeskundigen bieden we veel voorbeelden, aanbevelingen en ondersteunende projectbeschrijvingen, evenals online inspirerende en informatieve ondersteuning. Overtuig uzelf van de grote efficiëntie en slimme besturing van onze producten.



Ik wens u veel plezier met de OASE-productwereld. Laat uw fantasie de vrije loop.

Met vriendelijke groet,  
Thorsten Muck  
Chief Executive Officer

PURE VREUGDE IN DE WATERTUIN

# Perfect: Inspiratie voor uw project

Een tuin met water hoeft niet van de ene op de andere dag te worden aangelegd. Begin met een project van niveau 1 en voeg toe naar eigen smaak gaandeweg meer accenten toe. Onze enorme keuze aan individuele, bijpassende OASE-producten en -sets maakt het u gemakkelijk om uw gedroomde watertuin met weinig moeite te realiseren. Zo ontwikkelt iedereen aanleg voor vijvers.

## Minivijvers en opgehoogde vijvers

Een vijver is het hart van elke watertuin. Ongeacht hoe groot de vijver is. Minivijvers op basis van vijverschalen kunnen in een paar stappen en met weinig voorkennis worden aangelegd. Reeds een kleine vijver met een volume van 80 liter zorgt voor een groots effect - en als zelfgebouwde verhoogde vijver kan hij bovendien zorgen voor meditatieve rust op het balkon.



## Folievijvers

U wilt zelf de vorm, grootte en inrichting van uw vijver bepalen? Met vijverfolie heeft u elk aspect van het ontwerp zelf in handen. Vanaf een watervolume van 2.500 liter zijn ze altijd het betere alternatief voor vijverschalen en bieden ze vissen bijvoorbeeld een individueel onderkomen. Dit project van niveau 3 kan worden uitgevoerd door ervaren klussers en doe-het-zelvers. Vraag eventueel hulp aan een professional.



## Tuinwatervallen

---

Als het gaat om unieke auditieve indrukken en een letterlijk bruisende aanblik, zijn watervallen nauwelijks te overtreffen. Ze zien er bijzonder aantrekkelijk uit als onderdeel van een speciaal daarvoor opgetrokken muur op een favoriete plek om te zitten en te ontspannen. Klinkt ingewikkeld? Dat is het niet. U hebt alleen inspiratie voor de vormgeving, een beetje klustalent en een paar helpende handen nodig.



## Beekjes in de watertuin

---

Het geruis van een helder, klein beekje is één van de mooiste natuurgeluiden. Met modulaire beekloopelementen kunt u dit fascinerende schouwspel overal integreren. Met of zonder vijver, klein of groot – u hebt verrassend weinig tijd nodig voor dit project.

## Beekloop, vrij ontworpen

---

Een vrij vormgegeven beekloop geeft je de mogelijkheid om jezelf helemaal uit te leven. Architectonisch, natuurlijk of in Japanse stijl - alles is mogelijk.



## Waterpartijen en fonteinen

---

Hebt u een kleine tuin, wilt u het terras verfraaien of een waterelement toevoegen aan uw balkon? Waterpartijen en fonteinen geven uw watertuin een derde dimensie. U kunt uw eigen kleine bron ontwerpen met heel weinig materiaal, nog minder ruimte en minimale inspanning.



### ONTDEK STEEDS MEER!

Meer informatie en waardevolle tips van experts over talloze projectideeën vindt u online op [www.oase.com/nl-nl/lifestyle/maak-zelf-uw-tuinparadijs.html](http://www.oase.com/nl-nl/lifestyle/maak-zelf-uw-tuinparadijs.html) en via de QR-code hiernaast.



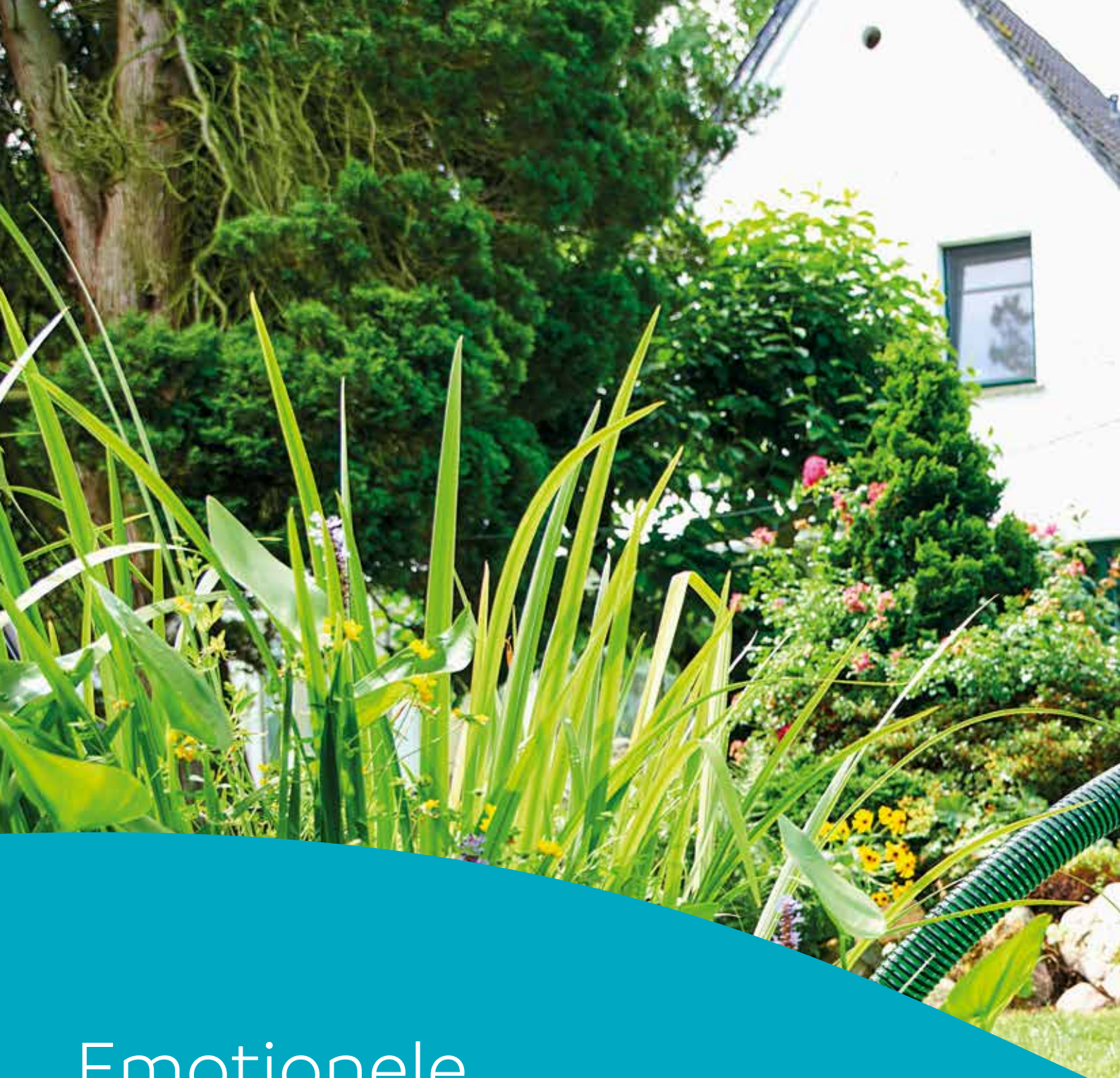

# Emotionele ontwikkelaars

Voor ons is de ontwikkeling en fabricage van eersteklas producten het middel om ons ware doel te realiseren: het insceneren van leefwerelden met water en onze klanten te raken, te bewegen én te inspireren. Onze specialisten werken in alle sectoren hand in hand - met knowhow, creativiteit en passie op zoek naar de beste oplossing. Daarbij ontstaan energie-efficiënte innovaties en slimme oplossingen van de hoogste kwaliteit. Deze worden met regelmaat getest, in onze eigen

testlaboratoria. Wij sluiten daarbij geen compromissen. Zo houden we ons aan de OASE-kwaliteitsbelofte.

Onze passie voor innovatieve producten is al meermaals in de prijzen gevallen. Voor de derde keer op rij werden we verkozen tot één van de TOP 100 innovators in Duitsland. Meer informatie op: [www.oase.com/nl/topinnovator](http://www.oase.com/nl/topinnovator)



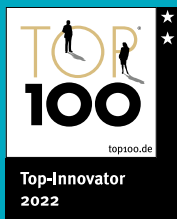





# Smart Home - Smart Relaxing

Digitale besturing van diverse processen in uw huis is gewoon praktisch en stopt niet bij uw aquarium en tuinvijver.

Onze OASE Easy Control-app is de slimme manier om de waterwerelden in de tuin en in huis digitaal te besturen en te controleren. Onderweg of vanuit

een ligstoel: Met de OASE Control-app kunt u uw vijverinstallatie, uw aquariums of terrariums bewaken en de functies van uw apparaten bedienen.

Dit slimme systeem voor het bewaken en bedienen van de apparatuur voor het aquarium, het terrarium of de tuinvijver is geschikt voor zowel

beginners als gevorderden. E-mail- of pushberichten maken het voor u eenvoudiger om controle en overzicht te houden.

[> Meer informatie vindt u op de volgende bladzijden.](#)

Allround slim, van binnen naar buiten - de toepassingsgebieden van OASE Control:



OASE Outside

[> www.oase.com/outside](http://www.oase.com/outside)



OASE Inside

[> www.oase.com/inside](http://www.oase.com/inside)



OASE biOrb

[> www.oase.com/biOrb](http://www.oase.com/biOrb)

Download nu de gratis OASE Control-app.



APP NU DOWNLOADEN  
**App Store**



APP NU DOWNLOADEN  
**Google Play**





# Leefruimtes efficiënt inrichten

## Hoogste energiezuinigheid en maximale ontwerpvrijheid

Slimme energiebespaarders voor uw tuin



Met ons brede assortiment kunt u uw tuin omtoveren tot een plek van welzijn. Tegelijkertijd worden de lopende energiekosten permanent verlaagd: Dat kan veilig en gemakkelijk met onze slimme besturingsfuncties en energiezuinige vijverpompmodellen. Ontdek in ons overzicht voorbeelden van energiezuinige producten en slimme besparingsmogelijkheden.

[www.oase.com/nl/energie-besparen](http://www.oase.com/nl/energie-besparen)



**Krachtig en zuinig: De AquaMax Eco-productfamilie**

Dankzij de zuinige motor werken deze vijverpompen bijzonder efficiënt, zelfs op vol vermogen. U kunt het energieverbruik eenvoudig in balans brengen via de app. In de Eco Classic C-modellen is de hiervoor benodigde controller direct geïntegreerd. Onze modellen met unieke Seasonal Flow Control (SFC) functie zijn nog effectiever: De filter- en gravitatiepompen van de serie Eco Premium (vanaf model 12000), Eco Expert en Eco Titanium verminderen onafhankelijk bij twee temperaturniveaus, onder ongeveer 17 °C en nogmaals bij ongeveer 10 °C, hun watervolume en transporthoogte met in totaal ongeveer 50%. Dit bespaart jaarlijks tot 30 procent van de energiekosten.



**Efficiënt geregeld: De Bitron Eco**

De effectieve UVC-voorzuiveraar bespaart vooral op lampkosten dankzij de langere levensduur. Bovendien wordt het apparaat alleen ingeschakeld wanneer het echt nodig is. Dit verlaagt de energiekosten met wel 50% bij dezelfde reinigingsprestaties. Gebruikt u de Bitron Eco daarentegen het hele jaar door op 75 procent vermogen, dan bespaart u tot ongeveer 527 kW/u.

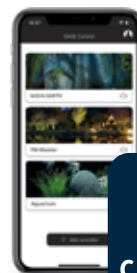

**Slim sparen: De OASE Control-app**

In de tuin kunnen uw slimme pompen, filters en verlichting op elk moment veilig en gemakkelijk worden geconfigureerd met de OASE Control-app. Daarom is de app de perfecte assistent om de energiekosten te verlagen. Pas bijvoorbeeld eenvoudig het vermogen van de pompen aan of stel automatisch uw verlichtingstijden korter in.

# Inhoud

---

## 12 Fonteinen & fonteinpompen

14 WATERPARTIJEN

16 FONTEINPOMPEN

## 22 Filter-, beekloop- & zwemvijverpompen

24 AQUAMAX

## 30 Filters, UVC-voorzuiveraars & Beluchters

32 FILTERS VERGELIJKEN

36 ONDERWATERFILTER

37 DRUKFILTERS

39 DOORSTROOMFILTERS

43 TROMMELFILTERS

52 UVC-VOORZUIVERAARS

56 BELUCHTERS

58 IJSVRIJHOUDERS

## 60 Reiniging & skimmers

62 OPPERVLAKTEZUIGERS

64 VIJVERZUIGERS & ZWEMBADZUIGERS

67 VIJVERONDERHOUD

## 68 Voer

71 KWEEKVOER

72 BASISVOER

73 GEMENGD VISBESTAND

75 KOIVOER

## 76 Onderhoudsmiddelen & vismedicijnen

78 AQUAACTIV ONDERHOUDSMIDDELEN

86 AQUAACTIV VISMEDICIJNEN\*

## 88 Verlichting & Stroom

90 VERLICHTINGSCONCEPT

92 OASE CONTROL

94 LED-SCHIJNWERPER

99 TUINBESTURINGEN

## 102 Vijveraanleg

104 VIJVERPLANNING & UITVOERING

106 BESCHERMDOEK & FOLIE

108 VIJVERSCHALEN

110 ACCESSOIRES VIJVERBEPLANTING

112 RANDSYSTEMEN VOOR VIJVERS EN PERKEN

113 BEEKLOOPELEMENTEN

114 WATERVALLEN

116 DECORATIEVE ROTSAFDEKKINGEN

117 WATERRESERVOIRS

## 118 Wetenswaardigheden

120 ENERGIE-EFFICIËNTIEKLASSEN

121 BEEKLOOPDIAGRAMMEN

122 WRIJVINGSVERLIEZEN

122 PRO-PRODUCTEN

123 OASE GARANTIE

\* worden niet gecommmercialiseerd in de BeNeLux



12



22



30



60



88

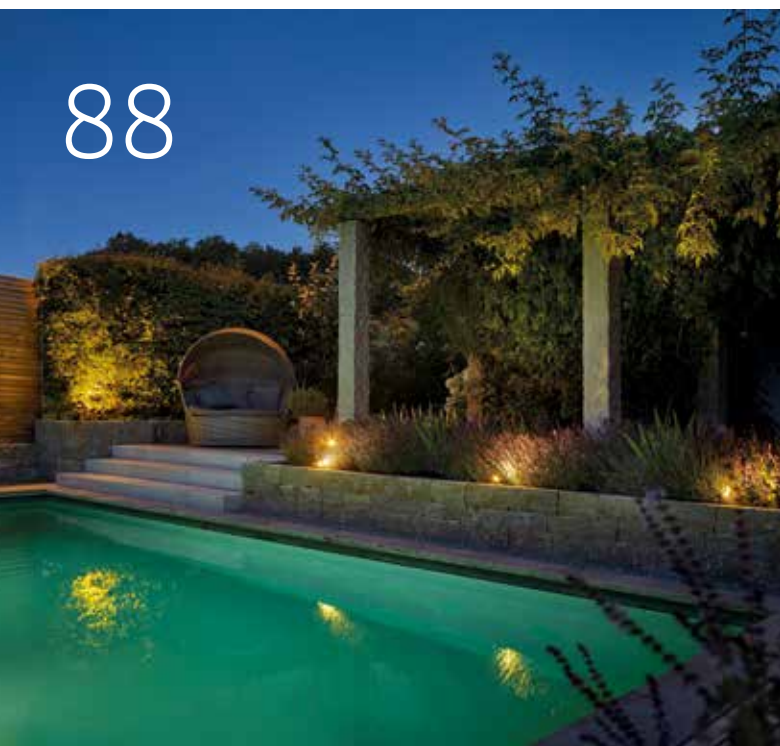

102





# Fonteinen en fonteinpompen







Kijk voor meer informatie op:  
[www.oase.com/nl/  
fonteinpompen](http://www.oase.com/nl/fonteinpompen)

## 14 Waterpartijen

- 14 **WATER STARLET/WATER TRIO/WATER QUINTET**
- 15 **WATERJET LIGHTNING**

## 16 Fonteinpompen

- 16 **AQUARIUS FOUNTAIN SET CLASSIC**
- 17 **AQUARIUS FOUNTAIN SET ECO**
- 18 **AQUARIUS UNIVERSAL CLASSIC**
- 19 **AQUARIUS UNIVERSAL PREMIUM**
- 20 **AQUARIUS ECO EXPERT**

STRALENDE FONTEINEN VOOR EEN MODERNE VORMGEVING VAN UW TUIN

# Water Starlet/Trio/Quintet



**• Water Starlet compleet-pakket**

- Respectievelijk 5 pompen en lichtringen met 6 warm witte leds, kabels en trafo worden meegeleverd
- Beschermde LED-ringen:** Zij zorgen voor de constante verlichting van de waterstralen
- Gevarieerde waterbeelden:** De vaste programmering zorgt voor afwisselende sproei-beelden
- Twee opties:** Drijvend of staand op de bodem opstelbaar
- Plug'n Spray:** Snelle en eenvoudige installatie
- Onderhoudsarm:** Constante aandacht behoort tot het verleden
- Mooier spetteren:** Kan ook in zwembijvers worden ingezet
- Compact:** Drijvende fontein met 5 spuitkoppen

**• Water Trio/Quintet complete set**

- Inbegrepen in de leveringsomvang: drie pompen, drie spuitmonden, transformator, kabel, externe sturing met afstandsbediening
- Plezier van hoge kwaliteit:** fonteinen verlicht d.m.v. warm witte leds
- Safety First:** Duurzame bodemplaat voorkomt beschadiging
- Volledig flexibel:** Vrij te kiezen ondergrond voor installatie
- Fascinerende fonteinen:** Vaste en kant-en-klaar geprogrammeerde fonteinhoogten (30 - 140 cm) en lichtintensiteiten
- Grote vrijheid:** Bedien de programma's op maximaal 80 m afstand eenvoudig via de afstandsbediening
- Duurzaam:** Laag energieverbruik
- Onderhoud:** Zo eenvoudig

**TOEBEHOREN**

**WATERRESERVOIR WR 100**

De weersbestendige oplossing voor een flexibele inbouw.

Artikelnr. 37112 (pagina 117)



**EXTRA'S**

**AANBEVELING**

Spatwater kan worden verminderd door voor een bassin met een diameter van minstens 3 m te kiezen. Het OASE-waterreservoir WR 100 kan hierbij bijv. met vijverfolie worden uitgebreid.



PRODUCT	WATER STARLET	WATER TRIO	WATER QUINTET
Afmetingen (L x B x H)	330 x 270 x 135 mm	430 x 300 x 240 mm	
Garantie (+ aanvraaggarantie) <sup>1)opp. 123</sup>	2 jaar	2 + 1 jaar	2 + 1 jaar
Lichtkleur	warm wit	warm wit	warm wit
Straaldiameter	4 mm	5 mm	5 mm
Kabellengte 12V-apparaat	2,50 (voedingseenheid) + 8,00 m		
Max. fonteinhoogte	0,70 m	1,40 m	1,40 m
<b>12V-besturingskast</b>			
Afmetingen besturing (l x b x h)	- 215 x 180 x 305 mm		
Stroomverbruik	26 W	40 W	50 W
Nominale spanning prim. (besturing)	12 V	12 V	12 V
Afstandsbediening / radiografische actieradius max.	-	80 m	80 m
<b>Voedingseenheid</b>			
Afmetingen voedingseenheid (l x b x h)	100 x 55 x 70 mm	160 x 100 x 100 mm	
Nominale spanning (primair, secundair)	230 V/50 Hz, 12 V/AC	220-240 V/50-60 Hz, 12 V/DC	
Artikelnr.	50214	50240	50187



GEKLEURDE WATERSTRALEN – OOK VOOR KLEINE WATEROPPERVLAKKEN

# WaterJet Lightning



- **Volledig pakket:** Dubbele set WaterJet Lightning, pomp (1500 l/u, 17 W), transformator, kabel, externe bediening - alles reeds inbegrepen
- **Plug'n Spray:** Snelle en eenvoudige installatie
- **Onderhoud:** Zo eenvoudig
- **Fantastische kleuren:** Stel heel eenvoudig uw lievelingskleur in
- **Vrije keuze:** Programmakeuze op maximaal 80 m afstand via afstandsbediening mogelijk
- **Jet-Stream:** De straalhoeken van de WaterJets zijn individueel instelbaar
- **Elegant en veilig:** De hoogwaardige edelstalen voet is opschroefbaar, afhankelijk van de ondergrond
- **Duurzaam:** Laag energieverbruik
- **Nauwkeurig:** Te combineren met tijdschakelklok (niet meegeleverd)
- **Volledig programma:** Vier vaste programma's met inspirerende combinaties van meerdere straalbreedtes en RGB-kleuren

## EXTRA'S

### AANBEVELING

Geniet van de vele verschillende kleuren van de lichtgevende waterstralen in de avondschemering. Dan komen ze bijzonder mooi tot hun recht. Om ervoor te zorgen dat de waterbogen hun perfecte vorm behouden, moeten ze op een plaats worden geïnstalleerd die tegen wind beschermd is. Om onbekommerd plezier te beleven, moet u op de waterkwaliteit letten.



PRODUCT	WATERJET LIGHTNING
Afmetingen (L x B x H)	150 x 115 x 200 mm
Garantie (+ aanvraaggarantie) <sup>*)p. 123</sup>	2 + 1 jaar
Kabellengte 12V-apparaat (met voedingseenheid)	2,50 (voedingseenheid) + 8,00 m
Paraboolhoogte max.	0,90 m
Paraboolwijdte max.	1,80 m
Straaldiameter	8 mm
<b>12V-controlebox</b>	
Afmetingen besturing (l x b x h)	215 x 180 x 305 mm
Stroomverbruik	41 W
Nominale spanning prim. (besturing)	12 V
Afstandsbediening / radiografische actieradius max.	80 m
<b>Voedingseenheid</b>	
Afmetingen voedingseenheid (l x b x h)	160 x 100 x 100 mm
Nominale spanning (primair, secundair)	220-240 V/50-60 Hz, 12 V/DC
Artikelnr.	50191

# Aquarius Fountain Set Classic



- **In hoogte verstelbaar:** Richt de waterfontein individueel uit met behulp van de telescopische buisverlenging (inclusief geïntegreerde zwenkknop)
- **Stabiel:** Standvoeten voor een veilige installatie op de vijverbodem
- **Meer waterplezier:** Met tweede, regelbare uitgang voor meer functies - van waterspuwer tot mini-beekloop
- **Nu nog beter:** Tot 40% minder energieverbruik in vergelijking met voorgaande modellen, bij een hogere waterdruk en een hogere doorstromingsnelheid
- **Regelbaar:** Stel de hoogte van de fontein naar smaak mechanisch in
- **Inclusief:** Drie fonteinopzetstukken en telescoopbuisverlenging met geïntegreerde draaikop voor verschillende waterbeelden
- **Meegedacht:** Geoptimaliseerde spuitkophouder voor rustige, gelijkmatige waterbeelden
- **Thermische beveiliging:** Geïntegreerde thermische beveiliging

	1 VULKAAN		2 LAVA		3 MAGMA	
	Ø cm	H cm	Ø cm	H cm	Radius/cm	H cm
Set 750	45	70	20	-	60	70
Set 1000	70	75	35	-	70	80
Set 2000 E	120	155	65	-	120	155
Set 3000 E	160	195	75	-	150	190
Set 4000 E	180	220	80	-	180	220



1. Vulkaan spuitkop 2. Lava spuitkop 3. Magma spuitkop

PRODUCT	AQUARIUS FOUNTAIN SET CLASSIC 750	AQUARIUS FOUNTAIN SET CLASSIC 1000	AQUARIUS FOUNTAIN SET CLASSIC 2000 E	AQUARIUS FOUNTAIN SET CLASSIC 3000 E	AQUARIUS FOUNTAIN SET CLASSIC 4000 E
Afmetingen (L x B x H)	180 x 205 x 140 mm	180 x 205 x 140 mm	180 x 205 x 140 mm	180 x 205 x 140 mm	180 x 205 x 140 mm
Nominale spanning	220 – 240 V/50 Hz	220 – 240 V/50 Hz	220 – 240 V/50 Hz	220 – 240 V/50 Hz	220 – 240 V/50 Hz
Stroomverbruik	9 W	11 W	18 W	26 W	42 W
Garantie (+ aanvraaggarantie)*pag. 123	2 + 1 jaar	2 + 1 jaar	2 + 1 jaar	2 + 1 jaar	2 + 1 jaar
Liter per uur max.	720 l/u	1000 l/u	2100 l/u	3000 l/u	4000 l/u
Meter waterkolom max.	1,10 m	1,30 m	2,10 m	2,50 m	2,90 m
Aansluitingen uitgang	13/19/25 mm (½", ¾", 1")	13/19/25 mm (½", ¾", 1")	13/19/25 mm (½", ¾", 1")	13/19/25 mm (½", ¾", 1")	13/19/25 mm (½", ¾", 1")
Artikelnr.	43041	57399	77371	77372	77374



STERKE FONTEINPOMPEN MET ENERGIEZUINIGE AANDRIJVING

# Aquarius Fountain Set Eco



**5**  
YEARS  
GUARANTEE  
3+2

- **All-in-one:** Fonteinpompensets, krachtig, maar energiezuinig
- **In hoogte verstelbaar:** Richt de waterfontein individueel uit met behulp van de telescopische buisverlenging (inclusief geïntegreerde zwenkkop)
- **De schoonste:** De adapter met roestvrijstalen fijnfilterzeef zorgt voor gelijkmatige waterbeelden, zelfs bij beginnende vervuiling
- **Solide:** De brede onderkant zorgt voor een stabiele stand
- **Inbegrepen in de leveromvang:** Lava en Vulkaan spuitkoppen worden meegeleverd
- **Meer waterplezier:** Sluit extra elementen aan op de tweede, regelbare uitgang - gaande van filter tot waterspuwer
- **Environmental Function Control:** Dit is EFC, by OASE: zonder dat de pomp blokkeert of droogloopt

	1 VULKAAN		2 LAVA	
	Ø cm	H cm	Ø cm	H cm
Set 5500	155	220	90	-
Set 7500	240	275	90	-
Set 9500	275	335	90	-



1. Vulkaan spuitkop 2. Lava spuitkop

PRODUCT	AQUARIUS FOUNTAIN SET ECO 5500	AQUARIUS FOUNTAIN SET ECO 7500	AQUARIUS FOUNTAIN SET ECO 9500
Afmetingen (L x B x H)	290 x 230 x 180 mm	290 x 230 x 180 mm	290 x 230 x 180 mm
Nominale spanning	220 - 240 V/50 Hz	220 - 240 V/50 Hz	220 - 240 V/50 Hz
Stroomverbruik	70 W	85 W	125 W
Garantie (+ aanvraaggarantie)*pag. 123	3 + 2 jaar	3 + 2 jaar	3 + 2 jaar
Liter per uur max.	5500 l/u	7500 l/u	9500 l/u
Meter waterkolom max.	3,80 m	4,00 m	5,20 m
Aansluitingen uitgang	19/25/32/38 mm (¾", 1", 1¼", 1½")	19/25/32/38 mm (¾", 1", 1¼", 1½")	19/25/32/38 mm (¾", 1", 1¼", 1½")
Artikelnr.	41923	41925	41927



# Aquarius Universal Classic



- **Pure lifestyle:** Kan zowel binnen als buiten worden gebruikt (440i alleen binnen)
- **Krachtig zuigvermogen:** De pomp transporteert het water zelfs bij een laag waterpeil
- **Als muziek in de oren:** Dankzij een uiterst rustige loop ongestoord genieten van klaterend water
- **debiet:** Snel en gemakkelijk het waterdebiet mechanisch regelen
- **Vooruitgedacht:** Complete productserie, met thermische beveiliging
- **Universeel:** Vanaf Classic 600 nat of droog opstelbaar
- **Nieuw:** De modellen 1000 en 2000 zijn ook verkrijgbaar in de 12V-versie



**Toepassingsvoorbeelden:** Aquarius Universal is ideaal voor kleine bronstenen, standbeelden en decoratieve fontein.



**Aquarius Universal:** Voor standbeelden en decoratieve fontein, want zelfs ondiep water wordt optimaal aangezogen.

## EXTRA'S

### AANBEVELING

Voor een mooi klaterende bronsteen houdt u voor de keuze van de juiste pomp het beste rekening met 0,5 - 1 l/min. water per cm steendiameter.

Uw OASE-dealer adviseert u graag.

PRODUCT	AQUARIUS UNIVERSAL CLASSIC 440I	AQUARIUS UNIVERSAL CLASSIC 440	AQUARIUS UNIVERSAL CLASSIC 600	AQUARIUS UNIVERSAL CLASSIC 1000	AQUARIUS UNIVERSAL CLASSIC 1500	AQUARIUS UNIVERSAL CLASSIC 2000	AQUARIUS UNIVERSAL CLASSIC 3000
Afmetingen (L x B x H)	50 x 55 x 55 mm	50 x 55 x 55 mm	100 x 55 x 62 mm	125 x 80 x 75 mm	125 x 80 x 75 mm	125 x 80 x 75 mm	245 x 130 x 135 mm
Nominale spanning	230 V / 50 Hz	230 V / 50 Hz	230 V / 50 Hz	230 V / 50 Hz	230 V / 50 Hz	230 V / 50 Hz	230 - 240V/50 Hz
Stroomverbruik	5 W	5 W	7 W	15 W	18 W	25 W	40 W
Lengte stroomkabel	1,50 m	10,00 m	10,00 m	10,00 m	10,00 m	10,00 m	10,00 m
Garantie (+ aanvraaggarantie) <sup>pag. 123</sup>	2 jaar	2 jaar	3 + 2 jaar	3 + 2 jaar	3 + 2 jaar	3 + 2 jaar	3 + 2 jaar
Liter per uur max.	440 l/u	440 l/u	600 l/u	1000 l/u	1500 l/u	2000 l/u	3000 l/u
Meter waterkolom max.	0,75 m	0,75 m	1,20 m	1,50 m	1,80 m	2,00 m	3,20 m
Slangaansluiting	13 mm (½")	13 mm (½")	13/19/25 mm (½", ¾", 1")				19/25/32/38 mm (¾", 1", 1¼", 1½")
Soort opstelling	Enkel nat opstelbaar		nat en droog opstelbaar				
Artikelnr.	36673	36726	36975	36950	36951	36953	90221



KRACHTPATERS VOOR KRACHTIGE EN GROTE DECORATIEVE FONTEINEN

# Aquarius Universal Premium



- **Krachtig zuigvermogen:** De pomp transporteert het water zelfs bij een laag waterpeil
- **debiet:** Snel en gemakkelijk het waterdebiet mechanisch regelen
- **Duurzaam:** Laag stroomverbruik
- **Veiligheid:** Met ingebouwde thermische beveiliging
- **Als muziek in de oren:** Dankzij een uiterst rustige loop ongestoord genieten van klaterend water
- **Stabiel:** Afneembare montagevoet, voor montage zelfs in de krapste ruimtes
- **Winterbestendig:** Tot -20 °C raakt deze pomp niet beschadigd



**Toepassingsvoorbeelden:** Aquarius Universal zijn ideaal geschikt voor moderne watervallen.

## EXTRA'S

### AANBEVELING

Met de OASE-fonteinopzetstukken kunt u naar eigen smaak verschillende waterbeelden creëren. In combinatie met de passende optionele OASE-verlichting komen ze perfect tot hun recht.

Met de speciaalreiniger AquaActiv PumpClean verlengt u de levensduur van uw fonteinpomp en zorgt u voor een permanent hoog vermogen.

PRODUCT	AQUARIUS UNIVERSAL PREMIUM ECO 3000	AQUARIUS UNIVERSAL PREMIUM ECO 4000	AQUARIUS UNIVERSAL PREMIUM 4000	AQUARIUS UNIVERSAL PREMIUM 5000	AQUARIUS UNIVERSAL PREMIUM 6000	AQUARIUS UNIVERSAL PREMIUM 9000	AQUARIUS UNIVERSAL PREMIUM 12000
Afmetingen (L x B x H)	245 x 130 x 135 mm			315 x 140 x 130 mm		340 x 160 x 160 mm	
Nominale spanning	220 – 240 V/50 Hz						
Stroomverbruik	40 W	50 W	65 W	85 W	110 W	195 W	270 W
Garantie (+ aanvraaggarantie) <sup>1) pag. 123</sup>	3 + 2 jaar	3 + 2 jaar	3 + 2 jaar	3 + 2 jaar	3 + 2 jaar	3 + 2 jaar	3 + 2 jaar
Liter per uur max.	3000 l/u	4000 l/u	4000 l/u	5000 l/u	6000 l/u	9000 l/u	12.000 l/u
Meter waterkolom max.	3,20 m	3,40 m	3,40 m	4,50 m	5,00 m	6,00 m	7,00 m
Slangaansluiting	19/25/32/38 mm (¾", 1", 1¼", 1½")					25/32/38 mm (1", 1¼", 1½")	
Elektronisch regelbaar	Nee	Nee	Ja	Ja	Ja	Ja	Ja
Artikelnr.	57390	57392	56614	56617	56637	56876	56879



AANPASBARE WATERBEELDEN - OOK IN ZWEMVIJVERS

# Aquarius Eco Expert



- **Adapterset:** Sluit hier 1"- en 1½"-sproeikoppen aan
- **Min 50 procent:** Deze pomp heeft zo veel minder energie nodig dan het voorgaande model
- **Solide:** De robuuste behuizing, waarin ook roestvrij staal is verwerkt, is zeer duurzaam
- **Environmental Function Control:** Dit is EFC, by OASE: zonder dat de pomp blokkeert of droogloopt
- **"Made in Germany":** Precieze en betrouwbare Duitse engineering van kwalitatief hoog niveau
- **Op de ene of de andere manier:** Stel deze pomp naar keuze droog of nat op
- **Wisselen van scène:** Dat is DFC, by OASE: verschillende fonteinhoogten eenvoudig met een innovatieve dynamische functie individueel in te schakelen
- **Geschikt voor netwerken:** Slimme, energie-efficiënte pompgeneratie, voor uiterst krachtig en toch zuinig debiet
- **App-compatibel:** Gewoon de OASE Control-app downloaden (in de App Store of via GooglePlay), registreren en u kunt aan de slag\*

\* **Systeemvereisten:** Om de OASE Control functies te gebruiken is een Garden Controller Home, Cloud of InScenio FM-Master Home, Cloud nodig.



**Robuuste filterkorf:** Door deze hoogwaardige roestvrijstalen filterkorf worden grove vuildeeltjes met een grootte tot 4 mm probleemloos getransporteerd.

## EXTRA'S

### AANBEVELING

Met de OASE-fonteinopzetstukken kunt u naar eigen smaak verschillende waterbeelden creëren. In combinatie met de passende optionele OASE-verlichting komen ze perfect tot hun recht. Voor een mooi klaterende bronsteen houdt u voor de keuze van de juiste pomp het beste rekening met 0,5 - 1 l/min. water per cm steendiameter.



**Wintervast:** Tot -20 °C raakt deze pomp niet beschadigd.

### AQUARIUS ECO EXPERT 20000/12 V

Speciaal ontwikkelde, optimaal afgestemde elektronische schakelvoedingseenheid voor de omzetting van 230 V naar 12 V







**12V-pompen**  
Geschikt voor  
zwembijvers

**Fonteinopzetstukken:** Voor waterpatronen met gelijkmatige harmonie.

PRODUCT	AQUARIUS ECO EXPERT 20000/12 V	AQUARIUS ECO EXPERT 22000	AQUARIUS ECO EXPERT 28000	AQUARIUS ECO EXPERT 36000	AQUARIUS ECO EXPERT 44000
Afmetingen (L x B x H)	490 x 215 x 235 mm	490 x 215 x 235 mm	490 x 215 x 235 mm	540 x 225 x 250 mm	540 x 225 x 250 mm
Nominale spanning	220-240 V/50-60 Hz,12V/DC	220-240 V/50/60 Hz	220-240 V/50/60 Hz	220-240 V/50-60 Hz	220-240 V/50-60 Hz
Stroomverbruik	30-240 W	350 W	440 W	550 W	700 W
Garantie (+ aanvraaggarantie) <sup>pag.123</sup>	3 + 2 jaar	3 + 2 jaar	3 + 2 jaar	3 + 2 jaar	3 + 2 jaar
Liter per uur max.	20.000 l/u	22.000 l/u	27.900 l/u	36.000 l/u	44.000 l/u
Meter waterkolom max.	6,60 m	9,60 m	10,00 m	10,20 m	10,50 m
Slangaansluiting	38/50 mm (1½", 2")	38/50 mm (1½", 2")	38/50 mm (1½", 2")	38/50 mm (1½", 2")	38/50 mm (1½", 2")
Elektronisch regelbaar	Ja	Ja	Ja	Ja	Ja
Artikelnr.	78109	42405	42404	54612	54613



A photograph of a garden pond. The pond is surrounded by dense greenery, including tall grasses, a red maple tree, and various shrubs. The water is calm and reflects the surrounding plants. A stone wall is visible on the left side of the pond. The text 'Filter-, beekloop- en zwemvijver- pompen' is overlaid in white on the left side of the image.

# Filter-, beekloop- en zwemvijver- pompen





Kijk voor meer informatie op:  
[www.oase.com/nl/uvc-filters-beluchters](http://www.oase.com/nl/uvc-filters-beluchters)

## 22 Filter-, beekloop- en zwemvijverpompen

- 24 **AQUAMAX ECO CLASSIC**
- 25 **AQUAMAX ECO CLASSIC C**
- 26 **AQUAMAX ECO PREMIUM**
- 27 **AQUAMAX ECO TWIN**
- 28 **AQUAMAX ECO EXPERT**
- 29 **AQUAMAX ECO TITANIUM**

**Veel pompen zijn app-compatibel:**

Gewoon de OASE Control-app downloaden, registreren en u kunt aan de slag\*



\* **Systeemvereisten:** Om de OASE Control functies te gebruiken is een Garden Controller Home, Cloud of InScenio FM-Master Home, Cloud nodig.



DE KRACHTIGE KLASSIEKER, NOG EFFICIËNTER

# AquaMax Eco Classic



- **Zeer zuinig:** De bijzonder energie-efficiënte motor van de AquaMax Eco Classic bespaart stroom en daardoor ook geld
- **Tot min 40 procent:** Dit is hoeveel minder energie de 2500 E en 3500 E nodig hebben in vergelijking met het vorige model
- **Environmental Function Control:** Dit is EFC, by OASE: zonder dat de pomp blokkeert of droogloopt
- **Weg met vuil:** Betrouwbare afvoer van plantenresten of visuitwerpselen tot een grootte van 8 mm
- **Inclusief:** Speciale slangtule met wartelmoer voor verschillende slanggroottes (25/32/38 mm) is bij de levering inbegrepen
- **Zwembaden en natuurlijke zwembaden:** Kan worden gebruikt in een externe pompkamer



**Krachtig en betrouwbaar**  
De AquaMax Eco Classic pompt het vijverwater naar de beekloop, waterval of het filtersysteem.



**Transport van grove vuildeeltjes:** Het rondomfilter met groot oppervlak laat vuildeeltjes tot 8 mm door, zoals visuitwerpselen of afgestorven plantenresten.



is bijzonder zuinig en zorgt er daardoor voor dat de lopende kosten flink kunnen worden verlaagd.

**Energie-efficiënte motor:** De efficiënte OASE-motor

PRODUCT	AQUAMAX ECO CLASSIC 2500 E	AQUAMAX ECO CLASSIC 3500 E	AQUAMAX ECO CLASSIC 5500	AQUAMAX ECO CLASSIC 8500	AQUAMAX ECO CLASSIC 11500	AQUAMAX ECO CLASSIC 14500	AQUAMAX ECO CLASSIC 17500
Afmetingen (L x B x H)	280 x 230 x 140 mm						
Nominale spanning	220 – 240 V/50 Hz						
Stroomverbruik	23 W	35 W	60 W	80 W	100 W	135 W	170 W
Garantie (+ aanvraaggarantie) <sup>pag. 123</sup>	3 + 2 jaar	3 + 2 jaar	3 + 2 jaar	3 + 2 jaar	3 + 2 jaar	3 + 2 jaar	3 + 2 jaar
Liter per uur max.	2600 l/u	3500 l/u	5300 l/u	8300 l/u	11.000 l/u	13.600 l/u	17.400 l/u
Meter waterkolom max.	2,20 m	2,60 m	2,80 m	3,20 m	3,30 m	3,40 m	3,70 m
Slangaansluiting	25/32/38 mm (1", 1¼", 1½")						
Filteroppervlak	810 cm <sup>3</sup>	810 cm <sup>3</sup>	810 cm <sup>3</sup>	810 cm <sup>3</sup>	810 cm <sup>3</sup>	810 cm <sup>3</sup>	810 cm <sup>3</sup>
Transport van grove vuildeeltjes max.	8 mm	8 mm	8 mm	8 mm	8 mm	8 mm	8 mm
Soort opstelling	nat en droog opstelbaar						
Elektronisch regelbaar	Ja	Ja	Ja	Ja	Ja	Ja	Ja
Artikelnr.	20225	20249	51096	51099	51102	51104	56653



DE KRACHTIGE KLASSIEKER - NU OOK REGELBAAR!

# AquaMax Eco Classic C



- **Zeer zuinig:** De bijzonder energie-efficiënte motor van de AquaMax Eco Classic bespaart stroom en daardoor ook geld
- **Installatie en onderhoud:** Heel eenvoudig, dankzij de veilige stekerverbinding op de controller
- **Environmental Function Control:** Dit is EFC, by OASE: zonder dat de pomp blokkeert of droogloopt
- **OASE Switch:** Via een aparte app kan de nieuwe Aquamax Eco Classic C-serie met ingebouwde controller ook via smartphone of tablet worden bediend\*
- **Volledige controle:** Eenvoudig te gebruiken via app of smartphone
- **Weg met vuil:** Betrouwbare afvoer van plantenresten of visuitwerpselen tot een grootte van 8 mm
- **Alles inbegrepen:** Speciale slangtule met wartelmoer voor verschillende slanggroottes (25/32/38 mm) is bij de levering inbegrepen
- **Zwembaden en natuurlijke zwembaden:** Kan worden gebruikt in een externe pompkamer

\* **Systeemvereisten:** Het gebruik van de app op mobiele apparaten vereist iOS 12.0 (Apple) of Android 7.0 of hoger.



#### Slimme bediening

Via een aparte app kan de nieuwe Aquamax Eco Classic C-serie met ingebouwde controller ook via de smartphone of de tablet via Bluetooth worden bediend.



PRODUCT	AQUAMAX ECO CLASSIC 9000 C	AQUAMAX ECO CLASSIC 12000 C	AQUAMAX ECO CLASSIC 18000 C
Afmetingen (L x B x H)	280 x 230 x 140 mm	280 x 230 x 140 mm	280 x 230 x 140 mm
Nominale spanning	220-240 V/50/60 Hz	220-240 V/50/60 Hz	220-240 V/50/60 Hz
Stroomverbruik	23 - 90 W	26 - 120 W	33 - 175 W
Garantie (+ aanvraaggarantie) <sup>pag. 123</sup>	3 + 2 jaar	3 + 2 jaar	3 + 2 jaar
Liter per uur max.	8800 l/u	12.000 l/u	17.600 l/u
Meter waterkolom max.	4,50 m	4,70 m	5,30 m
Slangaansluiting	25/32/38 mm (1", 1¼", 1½")	25/32/38 mm (1", 1¼", 1½")	25/32/38 mm (1", 1¼", 1½")
Filteroppervlak	810 cm <sup>2</sup>	810 cm <sup>2</sup>	810 cm <sup>2</sup>
Transport van grove vuildeeltjes max.	8 mm	8 mm	8 mm
Soort opstelling	nat en droog opstelbaar	nat en droog opstelbaar	nat en droog opstelbaar
Elektronisch regelbaar	Ja	Ja	Ja
Artikelnr.	73336	73337	73338



# AquaMax Eco Premium

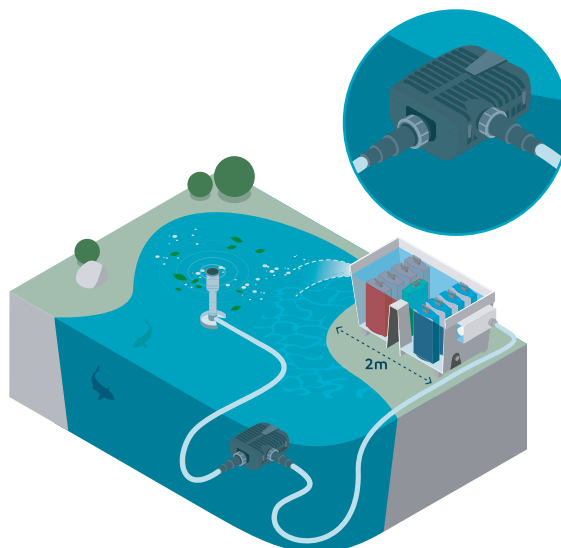

- **Puur design:** Elegant en met slimme bedieningselementen
- **Energiebalans:** Uitstekend, dankzij de betrouwbare transportcapaciteit bij nog minder energieverbruik
- **Gepatenteerde tweede aansluiting:** Extra aansluiting voor optionele filtertoebehoren voor vuilaanvoer uit andere vijverzones
- **Environmental Function Control:** Dit is EFC, by OASE: zonder dat de pomp blokkeert of droogloopt
- **"Seasonal Flow Control (SFC)":** De doordachte, milieubewuste en gepatenteerde regeling van het waterdebiet en de opvoerhoogte vanaf de 12000
- **SFC-functie:** Inschakelen en bovendien tot 30% energie besparen
- **"Made in Germany":** Precieze en betrouwbare Duitse engineering van kwalitatief hoog niveau
- **Wintervast:** Tot -20 °C raakt deze pomp niet beschadigd
- **Weg met vuil:** Betrouwbare afvoer van plantenresten of visuitwerpselen tot een grootte van 11 mm
- **Pssst:** Werkt uiterst stil bij een droge opstelling aan zwem- en natuurzwembaden



**Regeling + tweede ingang:** Doorstroming van 0 tot 100% mechanisch regelbaar. Ideaal om de capaciteit van de skimmer of de satellietfilter (toebehoren) 4-traps in te stellen.



**SFC-schakelaar:** Bij AquaMax Eco Premium 12000/16000/20000. Bij ingeschakelde SFC-functie zorgt de pomp zelfstandig voor de optimalisering van de waterhoeveelheid en de opvoerhoogte en reduceert deze tot max. 50%.

## EXTRA'S

### HET GEBRUIK IN DE ZWEMVIJVER

De AquaMax Eco Premium is ook verkrijgbaar als 12V-versie voor veilig gebruik in zwembaden!

6000/12 V  
12000/12 V

**Artikelnr. 50730**  
**Artikelnr. 50382**

PRODUCT	AQUAMAX ECO PREMIUM 4000	AQUAMAX ECO PREMIUM 6000	AQUAMAX ECO PREMIUM 8000	AQUAMAX ECO PREMIUM 10000	AQUAMAX ECO PREMIUM 12000	AQUAMAX ECO PREMIUM 16000	AQUAMAX ECO PREMIUM 20000
Afmetingen (L x B x H)	340 x 280 x 165 mm						
Nominale spanning	220-240 V/50/60 Hz						
Stroomverbruik	10 – 35 W	12 – 45 W	15 – 60 W	19 – 88 W	10 – 110 W	11 – 145 W	15 – 180 W
Garantie (+ aanvraaggarantie) <sup>pag. 123</sup>	3 + 2 jaar	3 + 2 jaar	3 + 2 jaar	3 + 2 jaar	3 + 2 jaar	3 + 2 jaar	3 + 2 jaar
Liter per uur max.	4000 l/u	6000 l/u	8000 l/u	10.000 l/u	12.000 l/u	15.600 l/u	19.500 l/u
Meter waterkolom max.	3,30 m	3,70 m	4,10 m	4,70 m	5,00 m	5,20 m	5,40 m
Slangaansluiting	25/32/38 mm (1", 1¼", 1½")			25/32/38/50 mm (1", 1¼", 1½", 2")			
Filteroppervlak	1000 cm <sup>2</sup>	1000 cm <sup>2</sup>	1000 cm <sup>2</sup>	1000 cm <sup>2</sup>	1000 cm <sup>2</sup>	1000 cm <sup>2</sup>	1000 cm <sup>2</sup>
Transport van grove vuildeeltjes max.	10 mm	10 mm	10 mm	10 mm	11 mm	11 mm	11 mm
Soort opstelling	nat en droog opstelbaar						
Elektronisch regelbaar	Ja	Ja	Ja	Ja	Ja	Ja	Ja
Artikelnr.	50734	50736	50740	51078	50742	50745	56406



BIJZONDER STERK, MET EEN FLEXIBELE VERMOGENSAANPASSING

# AquaMax Eco Twin



- **Krachtig:** De motoren van deze krachtige filterpomp kunnen zowel apart in- of uitgeschakeld, als samen geregeld worden d.m.v. een afstandsbediening
- **Zuinig:** Door een reductie van het stroomverbruik en een effectieve vermogensaanpassing van de filteractiviteit
- **Geweldig:** Minder onderhoud nodig dankzij het rondomfilter met groot oppervlak
- **Weg met vuil:** Betrouwbare afvoer van plantenresten of visuitwerpselen tot een grootte van 11 mm
- **Teampayer:** Naast de vijverbodemfiltratie is de gelijktijdige aansluiting van een satellietfilter of skimmer mogelijk
- **Wintervast:** Tot -20 °C raakt deze pomp niet beschadigd
- **Environmental Function Control:** Bescherming bij blokkering of drooglopen van de pomp door EFC by OASE
- **"Made in Germany":** Precieze en betrouwbare Duitse engineering van kwalitatief hoog niveau
- **Zwembaden en natuurlijke zwembaden:** Gebruik in externe pompkamer mogelijk

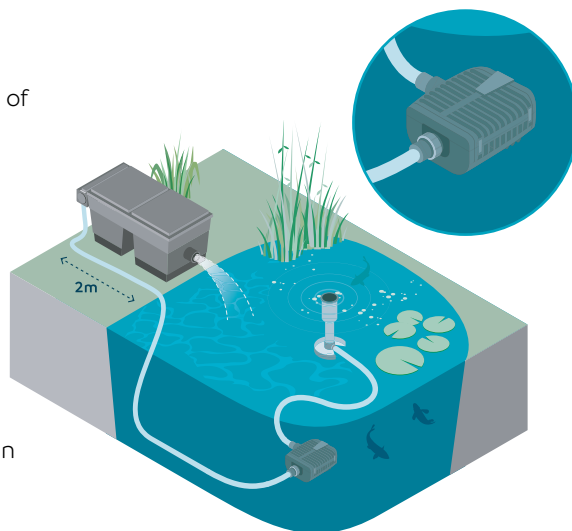

Kleine waterwerelden – grote ideeën.

## EXTRA'S

### REGELING MET LED-DISPLAY

De motoren kunnen afzonderlijk worden in- of uitgeschakeld of samen worden geregeld via een radiografische afstandsbediening. Digitale weergave van het respectieve vermogensniveau.



PRODUCT	AQUAMAX ECO TWIN 20000	AQUAMAX ECO TWIN 30000
Afmetingen (L x B x H)	380 x 360 x 205 mm	380 x 360 x 205 mm
Nominale spanning	220-240 V/50/60 Hz	220-240 V/50/60 Hz
Stroomverbruik	20 – 198 W	20 – 320 W
Garantie (+ aanvraaggarantie) *pag. 123	3 + 2 jaar	3 + 2 jaar
Liter per minuut max.	333 l/min	450 l/min
Liter per uur max.	20.000 l/u	27.000 l/u
Meter waterkolom max.	4,50 m	5,20 m
Slangaansluiting	25/32/38/50 mm (1", 1¼", 1½", 2")	25/32/38/50 mm (1", 1¼", 1½", 2")
Filteroppervlak	1300 cm <sup>2</sup>	1300 cm <sup>2</sup>
Transport van grove vuildeeltjes max.	11 mm	11 mm
Soort opstelling	Enkel nat opstelbaar	Enkel nat opstelbaar
Elektronisch regelbaar	Ja	Ja
Artikelnr.	50708	50710



# AquaMax Eco Expert



- **Expert:** Perfect voor gebruik in veeleisende filterinstallaties of voor grote beeklopen en watervallen
- **Solide:** De robuuste behuizing, waarin ook roestvrij staal is verwerkt, is zeer duurzaam
- **Environmental Function Control:** Dit is EFC, by OASE: zonder dat de pomp blokkeert of droogloopt
- **App-compatibel:** Gewoon de OASE Control-app downloaden (in de App Store of via GooglePlay) en u kunt aan de slag\*
- **Weg met vuil:** Betrouwbare afvoer van plantresten of visuitwerpselen tot een grootte van 11 mm
- **SFC-functie:** Inschakelen en bovendien tot 30% energie besparen
- **"Made in Germany":** Precieze en betrouwbare Duitse engineering van kwalitatief hoog niveau
- **Op de ene of de andere manier:** Stel deze pomp naar keuze droog of nat op

\* **Systeemvereisten:** Om de OASE Control functies te gebruiken is een Garden Controller Home, Cloud of InScenio FM-Master Home, Cloud nodig.



**Wintervast:** Tot -20 °C raakt deze pomp niet beschadigd.



**Aansluiting voor OASE Control-regelapparaten:** De Eco Expert-pompen kunnen innovatief, comfortabel en handig via een OASE Control-aansluiting door regelapparaten zoals de Eco Control worden geregeld en gecontroleerd.

**12V-pompen**  
Geschikt voor  
zwemvijvers



**TIP**

**ECO CONTROL**

Met de doordachte regelenheid kan de capaciteit van de aangesloten pompen direct bij de controller worden opgevraagd en geregeld. Inclusief verlicht display – zonder aparte stroomvoorziening!

**Artikelnr. 47673**

PRODUCT	AQUAMAX ECO EXPERT 20000 / 12 V	AQUAMAX ECO EXPERT 27000 / 12 V	AQUAMAX ECO EXPERT 21000	AQUAMAX ECO EXPERT 26000	AQUAMAX ECO EXPERT 36000	AQUAMAX ECO EXPERT 44000
Afmetingen (L x B x H)	490 x 240 x 210 mm	540 x 250 x 220 mm	490 x 240 x 210 mm		540 x 250 x 220 mm	
Nominale spanning (primair, secundair)	220 – 240 V/50 – 60 Hz, 12 V/DC		-	-	-	-
Nominale spanning	-		220-240 V/50/60 Hz			
Stroomverbruik	30 – 260 W		40 – 350 W	60 – 440 W	90 – 540 W	140 – 700 W
Garantie (+ aanvraaggarantie) <sup>pag. 123</sup>	3 + 2 jaar	3 + 2 jaar	3 + 2 jaar	3 + 2 jaar	3 + 2 jaar	3 + 2 Jaar
Liter per uur max.	19.300 l/u	27.000 l/u	21.000 l/u	26.000 l/u	36.000 l/u	44.000 l/u
Meter waterkolom max.	4,60 m	4,60 m	8,00 m	8,50 m	9,00 m	9,50 m
Slangaansluiting	38/50 mm (1½", 2")					
Aansluiting OASE Control	Ja	Ja	Ja	Ja	Ja	Ja
Filteroppervlak	1060 cm <sup>2</sup>	1120 cm <sup>2</sup>	1060 cm <sup>2</sup>	1060 cm <sup>2</sup>	1120 cm <sup>2</sup>	1120 cm <sup>2</sup>
Transport van grove vuildeeltjes max.	11 mm	11 mm	11 mm	11 mm	11 mm	11 mm
Soort opstelling	nat en droog opstelbaar					
Elektronisch regelbaar	Ja	Ja	Ja	Ja	Ja	Ja
Artikelnr.	55313	77918	39916	39917	54614	54615



FULL POWER VOOR GRAVITATIEFILTERSYSTEMEN – ZELFS BIJ KOI-VIJVERS!

# AquaMax Eco Titanium



- **Think big:** Innovatieve, energiezuinige gravitatiefilterpomp voor grote vijvers, ook met koibestand
- **Stroomrendement:** Behaalt een uitstekend rendement dankzij een hydraulisch systeem met geoptimaliseerde stroming en is daarom bijzonder energiezuinig
- **Duurzaam:** De rotoras en lagers zijn van hoogwaardige keramiek (siliciumcarbide of SiC-keramiek) gemaakt, voor een optimale betrouwbaarheid en lange levensduur
- **Ideaal:** Perfect voor opstelling in een pompkamer
- **SFC-functie:** Inschakelen via optionele accessoires en bovendien tot 30% energie besparen
- **Universeel inzetbaar:** Kan nat en droog worden opgesteld; ook geschikt voor zeewater
- **Superrobuust:** Pompbehuizing gegoten in roestvrij staal
- **"Made in Germany":** Precieze en betrouwbare Duitse engineering van kwalitatief hoog niveau
- **App-compatibel:** Gewoon de OASE Control-app downloaden (in de App Store of via GooglePlay) en u kunt aan de slag\*

\* **Systeemvereisten:** Om de OASE Control functies te gebruiken is een Garden Controller Home, Cloud of InScenio FM-Master Home, Cloud nodig.



**Oase van welzijn:** Vakantiegevoel bij uw eigen natuurzwembad.



**Solide pomphuis:** Gegoten rvs maakt het mogelijk om langdurig bovengemiddelde precisie en energiezuinigheid te bereiken. Het complete pomphuis kan 90° omhoog worden veresteld.

**Aansluiting voor controllers:** De pomp is innovatief



en makkelijk te regelen en te controleren met OASE Control-regelapparaten of de Eco Control.

PRODUCT	AQUAMAX ECO TITANIUM 31000	AQUAMAX ECO TITANIUM 51000	AQUAMAX ECO TITANIUM 81000
Afmetingen (L x B x H)	275 x 175 x 200 mm	350 x 220 x 245 mm	390 x 235 x 245 mm
Nominale spanning	220–240 V/50/60 Hz	220–240 V/50/60 Hz	220–240 V/50/60 Hz
Stroomverbruik	35 – 170 W	70 – 320 W	100 – 730 W
Garantie (+ aanvraaggarantie) <sup>pag. 123</sup>	3 + 2 jaar	3 + 2 jaar	3 + 2 jaar
Liter per uur max.	31.500 l/u	51.000 l/u	81.000 l/u
Meter waterkolom max.	3,30 m	4,00 m	5,50 m
Aansluiting drukzijde/zuigzijde	G 2 ½	G 3	G 3
Aansluiting OASE Control	Ja	Ja	Ja
Transport van grove vuildeeltjes max.	6 mm	6 mm	6 mm
Soort opstelling	nat en droog opstelbaar	nat en droog opstelbaar	nat en droog opstelbaar
Elektronisch regelbaar	Ja	Ja	Ja
Artikelnr.	73656	73657	77462



A decorative garden pond with a stone waterfall. The pond is surrounded by tall grasses and colorful plants, including red flowers and yellow leaves. The water is clear and reflects the surrounding greenery. The scene is set in a lush garden with sunlight filtering through the trees in the background.

# Filters, UVC- voorzuiveraars & Beluchters





Kijk voor meer informatie op:  
[www.oase.com/nl/vijverbouw](http://www.oase.com/nl/vijverbouw)

## 32 Filter

- 32 **FILTERS VERGELIJKEN**
- 36 **ONDERWATERFILTER**
- 37 **DRUKFILTERS**
- 39 **DOORSTROOMFILTERS**

## 43 Trommelfilters

- 43 **PROFICLEAR PREMIUM FLEECE**
- 44 **PROFICLEAR PREMIUM COMPACT**
- 46 **PROFICLEAR PREMIUM**
- 48 **PROFICLEAR PREMIUM XL**

## 52 UVC-voorzuiveraars / beluchters

- 52 **UVC-VOORZUIVERAARS**
- 56 **BELUCHTERS**

## 58 Ijsvrijhouder

- 58 **IJSVRIJHOUDER**



# Filters vergelijken

## In principe bestaat een filtersysteem uit:

- Een filterpomp voor de watertoevoer naar het filter,
- Een vijverfilter die voor de biologisch-mechanische reiniging zorgt, en
- Een UVC-voorzuisveraar voor het bestrijden van drijvende algen en bacteriën (al geïntegreerd in sommige filters).

## Als formule voor de berekening van het juiste aantal liters geldt:

Vijvervolume in m<sup>3</sup> = lengte x breedte x diepte / 2

(Alleen voor rechthoekige bassins L x B x D)

Voorbeeld: 3 m x 4 m x 1 m / 2 = 6 m<sup>3</sup>

komt overeen met 6.000 liter



## Onderwaterfilter

Met de OASE onderwaterfilters creëert u een klein waterparadijs, ook als u maar weinig plaats heeft.

**BELANGRIJKE AANWIJZING**

Houd bij **het plannen van nieuwe vijvers** met koibestand een minimale grootte van 5 m<sup>3</sup> aan!

-  Vijvers met beplanting, zonder visbestand
-  Vijvers met beplanting en visbestand tot 1 kg / 1000 l
-  Vijvers met beplanting en visbestand tot 1 – 2 kg / 1000 l (koivijvers)

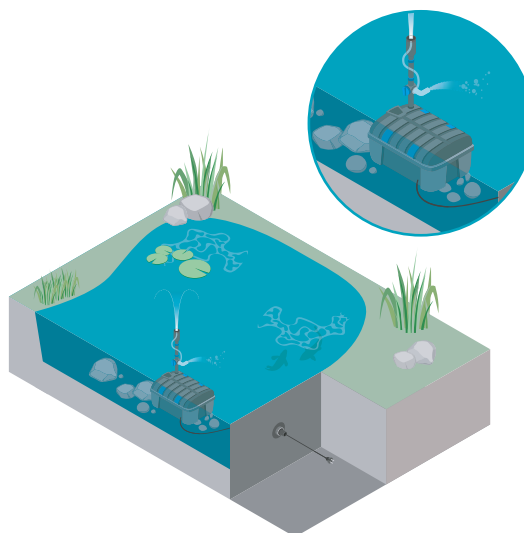

SETS	ONDERWATERFILTER	UVC-VERMOGEN	FILTER- & BEEKLOOPPOMP	+ BELUCHTER (TOEBEHOREN)	GESCHIKT VOOR VIJVERVOLUME IN M <sup>3</sup>			ARTIKEL-NR.
<b>Uitleg bij de tabel:</b> In de gemarkeerde regels vindt u de complete filtersets. De andere samenstellingen zijn verdere mogelijke combinaties die voldoen aan verschillende eisen en vijvergroottes.								
<b>FILTRAL UVC</b>								
<b>Filtral UVC 1500</b>	(filter geïntegreerd)	7 W (UVC geïntegreerd)	(pomp geïntegreerd)	-	1,5	0,7	-	70233
<b>Filtral UVC 3000</b>	(filter geïntegreerd)	9 W (UVC geïntegreerd)	(pomp geïntegreerd)	-	3	1,5	-	70234
<b>Filtral UVC 6000</b>	(filter geïntegreerd)	11 W (UVC geïntegreerd)	(pomp geïntegreerd)	-	6	3	-	70235
<b>Filtral UVC 9000</b>	(filter geïntegreerd)	13 W (UVC geïntegreerd)	(pomp geïntegreerd)	-	9	4,5	-	75952

Helderwatergarantie (p. 123) volgens Secchi tot een zichtdiepte van 1 m.





## Drukfiltersystemen

Drukfilters zijn geschikt voor kleine tot middelgrote vijvers. Het water kan zo nodig naar hoger gelegen beeklopen worden geleid, omdat de pompdruk door het filter behouden blijft.

SETS	DRUKFILTERS	UVC-VERMOGEN	FILTER- & BEEKLOOPPOMP	+ BELUCHTER (TOEBEHOREN)	GESCHIKT VOOR VIJVERVOLUME IN M <sup>3</sup>			ARTIKEL-NR.
<b>Uitleg bij de tabel:</b> In de gemarkeerde regels vindt u de complete filtersets. De andere samenstellingen zijn verdere mogelijke combinaties die voldoen aan verschillende eisen en vijvergroottes.								
<b>BIOPRESS</b>								
<b>Set 4000</b>	<b>BioPress 4000</b>	7 W (UVC geïntegreerd)	FP 1500	-	4	2	-	50499
<b>Set 6000</b>	<b>BioPress 6000</b>	9 W (UVC geïntegreerd)	FP 2500	-	6	3	-	50453
<b>Set 10000</b>	<b>BioPress 10000</b>	14 W (UVC geïntegreerd)	FP 3500	-	10	5	-	50455

Bij de BioPress sets is uitgegaan van: Een 1" slang van 5 m en een opvoerhoogte van max. 0,5 m

SETS	DRUKFILTERS	UVC-VERMOGEN	FILTER- & BEEKLOOPPOMP	+ BELUCHTER (TOEBEHOREN)	GESCHIKT VOOR VIJVERVOLUME IN M <sup>3</sup>			ARTIKEL-NR.
<b>Uitleg bij de tabel:</b> In de gemarkeerde regels vindt u de complete filtersets. De andere samenstellingen zijn verdere mogelijke combinaties die voldoen aan verschillende eisen en vijvergroottes.								
<b>FILTOCLEAR</b>								
<b>Set 5000</b>	<b>FiltoClear 5000</b>	<b>18 W (UVC geïntegreerd)</b>	<b>AquaMax Eco Premium 4000</b>	-	<b>5</b>	<b>2,5</b>	-	<b>77780</b>
	FiltoClear 13000	24 W (UVC geïntegreerd)	AquaMax Eco Premium 4000	+ OxyTex Set 500*	5,5	2,75	-	
				-	13	7	-	
				+ OxyTex Set 500*	14,3	7,7	-	
<b>Set 13000</b>	<b>FiltoClear 13000</b>	<b>24 W (UVC geïntegreerd)</b>	<b>AquaMax Eco Premium 8000</b>	-	<b>13</b>	<b>7</b>	-	<b>77781</b>
				+ OxyTex Set 500*	14,3	7,7	-	
	FiltoClear 19000	42 W (UVC geïntegreerd)	AquaMax Eco Premium 8000	-	19	10	5	
				+ OxyTex Set 500*	23,75	12,5	6	
<b>Set 19000</b>	<b>FiltoClear 19000</b>	<b>42 W (UVC geïntegreerd)</b>	<b>AquaMax Eco Premium 12000</b>	-	<b>20</b>	<b>10</b>	<b>5</b>	<b>77782</b>
				+ OxyTex Set 1000*	25	12,5	6	
	FiltoClear 31000	60 W (UVC geïntegreerd)	AquaMax Eco Premium 12000	-	31	15	7,5	
				+ OxyTex Set 1000*	38,75	18	9	
<b>Set 31000</b>	<b>FiltoClear 31000</b>	<b>60 W (UVC geïntegreerd)</b>	<b>AquaMax Eco Premium 16000</b>	-	<b>31</b>	<b>15</b>	<b>7,5</b>	<b>77783</b>
				+ OxyTex Set 1000*	38,75	18	9	

\* Optioneel inzetbaar ter verhoging van de filtercapaciteit.

Bij de hierboven aangegeven vijverafmetingen (FiltoClear / Sets) werd uitgegaan van een opvoerhoogte van 1 m en een slang van 5 m met 1½". Bij een langere slangverbinding en / of een grotere opvoerhoogte moeten grotere pompen gebruikt worden. Helderwatergarantie (p. 123) volgens Secchi tot een zichtdiepte van 1 m. Houd er a.u.b. rekening mee dat een intensievere planning noodzakelijk is, als er sprake is van extreme temperatuurschommelingen, wrijvingsverlies bij slangleidingen van meer dan 5 m of sterk zonlicht door de bijzondere ligging van de vijver (op het zuiden).





# Filters vergelijken

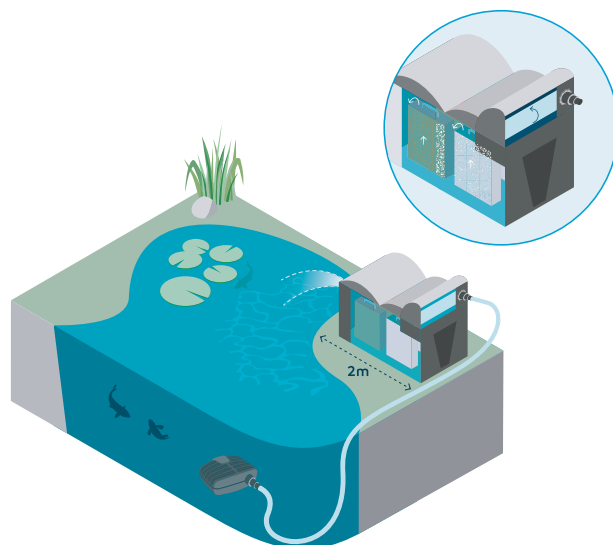

## Doorstroomfiltersystemen

Doorstroomfilters worden bij middelgrote tot grote vijvers, evenals bij vis- en koivijvers ingebouwd. Ze staan boven de waterspiegel aan de vijverrand of boven een beekloop, zodat het water zonder druk terug de vijver in stroomt.

SETS	DOORSTROOM-FILTERS	UVC-VOORZUIVERAAR UVC-VERMOGEN	FILTER- & BEEKLOOPPOMP	+ BELUCHTER (TOEBEHOREN)	GESCHIKT VOOR VIJVERVOLUME IN M <sup>3</sup>			ARTIKEL-NR.
<b>Uitleg bij de tabel:</b> In de gemarkeerde regels vindt u de complete filtersets. De andere samenstellingen zijn verdere mogelijke combinaties die voldoen aan verschillende eisen en vijvergroottes.								
<b>BIOSMART</b>								
<b>Set 5000</b>	<b>BioSmart 5000</b>	7 W (UVC geïntegreerd)	FP 1500	-	5	2,5	-	50525
<b>Set 7000</b>	<b>BioSmart 7000</b>	9 W (UVC geïntegreerd)	FP 2500	-	7	3,5	-	50449
<b>Set 14000</b>	<b>BioSmart 14000</b>	11 W (UVC geïntegreerd)	FP 3500	-	14	7	-	50451
<b>Set 18000</b>	BioSmart UVC 16000	11 W (UVC geïntegreerd)	AquaMax Eco Classic 2500 E	-	8	4	-	
	BioSmart UVC 16000	11 W (UVC geïntegreerd)	AquaMax Eco Classic 3500 E	-	14	7	-	
<b>Set 18000</b>	<b>BioSmart 18000</b>	Vitronic 18 W	AquaMax Eco Classic 5500	-	18	9	-	56777
<b>Set 24000</b>	<b>BioSmart 24000</b>	Vitronic 24 W	AquaMax Eco Classic 5500	-	24	12	6	56781
<b>Set 36000</b>	<b>BioSmart 36000</b>	Vitronic 36 W	AquaMax Eco Classic 11500	-	36	18	9	56789
	BioSmart 36000	Vitronic 36 W	AquaMax Eco Classic 8500	-	30	15	7,5	
Bij de BioSmart Sets 5000 / 7000 / 14000 / 18000 werd uitgegaan van: een slang van 3 m en ¾" en een opvoerhoogte van max. 0,5 m Bij de BioSmart Sets 24000 / 36000 werd uitgegaan van: een slang van 5 m en 1½" en met een opvoerhoogte van max. 0,5 m								
<b>FILTMATIC</b>								
<b>CWS Set 7000</b>	<b>FiltoMatic CWS 7000</b>	11 W (UVC geïntegreerd)	AquaMax Eco Premium 4000	-	7	3,5	-	50865
<b>CWS Set 14000</b>	<b>FiltoMatic CWS 14000</b>	24 W (UVC geïntegreerd)	AquaMax Eco Premium 6000	+ OxyTex Set 500*	8,5	4,5	-	
				-	14	7	-	50866
<b>CWS Set 25000</b>	<b>FiltoMatic CWS 25000</b>	24 W (UVC geïntegreerd)	AquaMax Eco Premium 8000	+ OxyTex Set 1000*	17	8,5	-	
				-	25	12,5	7	50872
				+ OxyTex Set 1000*	31	15,5	8,5	
* Optioneel inzetbaar ter verhoging van de filtercapaciteit								
Bij de hierboven aangegeven vijverafmetingen (FiltoMatic CWS) werd uitgegaan van een opvoerhoogte van 0 tot 1,2 m en een slanglengte van 5 m bij een slangdiameter van 1½". Bij een langere slangverbinding en/of een grotere opvoerhoogte moeten grotere pompen gebruikt worden. Helderwatergarantie (p. 123) volgens Secchi tot een zichtdiepte van 1 m.								







## TIP

**FILTERSYSTEMEN MET  
HELDERWATERGARANTIE**

Voor elke waterwereld – van tuinvijvers met en zonder vissen, ecologische biotopen tot moderne waterbassins – heeft OASE de optimale filter. Met helderwatergarantie! Meer informatie hierover vindt u op pagina 123 of op: [www.oase.com](http://www.oase.com)

SETS	DOORSTROOM-FILTERS	UVC-VOORZUIVERAAR UVC-VERMOGEN	FILTER- & BEEKLOOPPOMP	+ BELUCHTER (TOEBEHOREN)	GESCHIKT VOOR VIJVERVOLUME IN M <sup>3</sup>			ARTIKEL- NR.
<b>Uitleg bij de tabel:</b> In de gemarkeerde regels vindt u de complete filtersets. De andere samenstellingen zijn verdere mogelijke combinaties die voldoen aan verschillende eisen en vijvergroottes.								
<b>BIOTEC</b>								
<b>BioTec Screen Matic<sup>2</sup> Set 40000</b>	BioTec ScreenMatic <sup>2</sup> 40000	Bitron C 36 W	AquaMax Eco Premium 8000	–	28	14	7	
	BioTec ScreenMatic <sup>2</sup> 40000	Bitron C 36 W	AquaMax Eco Premium 10000	–	30	15	8	
	BioTec ScreenMatic <sup>2</sup> 40000	Bitron C 36 W	AquaMax Eco Premium 12000	–	40	20	10	57697
<b>BioTec Screen Matic<sup>2</sup> Set 60000</b>	BioTec ScreenMatic <sup>2</sup> 60000	Bitron C 55 W	AquaMax Eco Premium 10000	–	38	19	9	
	BioTec ScreenMatic <sup>2</sup> 60000	Bitron C 55 W	AquaMax Eco Premium 12000 /12 V	–	48	24	12	
	BioTec ScreenMatic <sup>2</sup> 60000	Bitron C 55 W	AquaMax Eco Premium 16000	–	60	30	15	57698
<b>BioTec Screen Matic<sup>2</sup> Set 90000</b>	BioTec ScreenMatic <sup>2</sup> 90000	Bitron C 72 W	AquaMax Eco Premium 12000 /12 V	–	65	32	16	
	BioTec ScreenMatic <sup>2</sup> 90000	Bitron C 72 W	AquaMax Eco Premium 16000	–	72	36	18	
	BioTec ScreenMatic <sup>2</sup> 90000	Bitron Eco 120 W	AquaMax Eco Premium 20000	–	90	45	27	
	BioTec ScreenMatic <sup>2</sup> 90000	Bitron C 110 W	AquaMax Eco Premium 20000	–	72	36	18	46179
	BioTec Premium 80000	Bitron C 72 W	AquaMax Eco Premium 16000	–	65	32	16	
	BioTec Premium 80000	Bitron C 110 W	AquaMax Eco Premium /Twin 20000	–	80	40	20	
	BioTec Premium 80000	Bitron Eco 120 W	AquaMax Eco Premium /Twin 20000	–	80	40	20	
	BioTec ScreenMatic <sup>2</sup> 145000	Bitron C 110 W	AquaMax Eco Premium 16000	–	110	55	25	
	BioTec ScreenMatic <sup>2</sup> 145000	Bitron Eco 120 W	AquaMax Eco Premium /Twin 20000	–	120	60	30	
	BioTec ScreenMatic <sup>2</sup> 145000	Bitron Eco 180 W	AquaMax Eco Twin 30000	–	145	72	36	

Bij de hierboven aangegeven vijverafmetingen (BioTec) werd uitgegaan van een opvoerhoogte van 1 m en een slang van 5 m en 1½". Bij een langere slangverbinding en/of een grotere opvoerhoogte moeten grotere pompen gebruikt worden. Helderwatergarantie (p. 123) volgens Secchi tot een zichtdiepte van 1 m. Houd er a.u.b. rekening mee dat een intensievere planning noodzakelijk is, als er sprake is van extreme temperatuurschommelingen, wrijvingsverlies bij slangleidingen van meer dan 5 m of sterk zonlicht door de bijzondere ligging van de vijver (op het zuiden).



# Filtral UVC

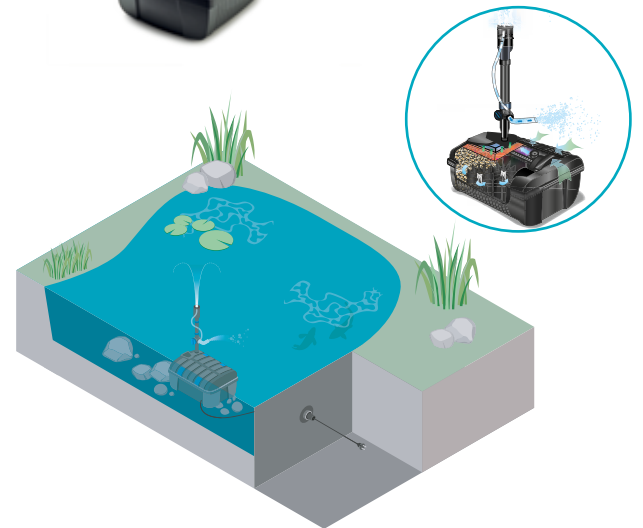

- **Goed begin:** Geschikt voor vijvers tot max. 9 m<sup>3</sup>
- **Multitalent:** Met filterfunctie, fontein en beluchtingsproeier (inclusief beluchtingsproeier vanaf Filtral UVC 3000)
- **Gegarandeerd:** Inclusief OASE-helderwatergarantie
- **Regeling:** Individuele aanpassing van waterhoeveelheid en fonteinhoogte
- **Aanpasbaar:** Aanpasbaar aftakstuk voor het gebruik van waterspuwers of kleine beeklopen
- **Gecamoufleerd:** Wordt volledig onder water opgesteld, zo blijft het uiterlijk van de vijver onaangetast
- **Overzicht:** Dankzij UVC-voorzuiveraar met optische functiecontrole



**Plezier en ontspanning:** Of het nu gaat om zacht sproeien of verkwikkend spetteren - met de in hoogte verstelbare fonteinopzetstukken MAGMA, LAVA of VULKAAN geeft u uw waterpartij nog meer afwisseling.

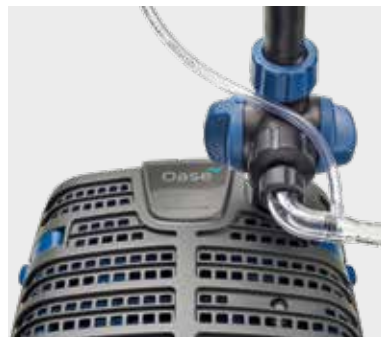

**Innovatieve beluchtingsfunctie:** De beluchtingsopening zorgt voor extra zuurstoftoevoer. Er wordt ook voor lichte stroming in de vijver gezorgd, wat tot optimale filterresultaten leidt.

## EXTRA'S

### TOEBEHOREN

Filtral belichtingsset  
**Artikelnr. 70364**



Reservespons-set Filtral UVC  
1500 **artikelnr. 70240**  
3000 **artikelnr. 70241**  
6000/9000 **artikelnr. 70242**

PRODUCT	FILTRAL UVC 1500	FILTRAL UVC 3000	FILTRAL UVC 6000	FILTRAL UVC 9000
Afmetingen (L x B x H)	207x228x130 mm	269x245x140 mm	347x276x157 mm	347x276x157 mm
Vermogensopname	18 W	36 W	52 W	52 W
Lengte stroomkabel	10,00 m	10,00 m	10,00 m	10,00 m
Garantie <sup>pag. 123</sup>	2 jaar	2 jaar	2 jaar	2 jaar
UVC-vermogen	5 W	9 W	11 W	13 W
Pompcapaciteit max.	750 l/u	1500 l/u	2.500 l/u	2.500 l/u
Liter per uur max.	560 l/u	1.200 l/u	1.700 l/u	1.700 l/u
Meter waterkolom max.	0,90 m	1,80 m	2,10 m	2,10 m
Aansluiting drukzijde	13 mm (½")	13/19/25 mm (½", ¾", 1")	13/19/25 mm (½", ¾", 1")	13/19/25 mm (½", ¾", 1")
Geschikt voor vijvers tot max.	1,5 m <sup>3</sup>	3,0 m <sup>3</sup>	6,0 m <sup>3</sup>	9,0 m <sup>3</sup>
Geschikt voor vijvers met visbestand	0,7 m <sup>3</sup>	1,5 m <sup>3</sup>	3,0 m <sup>3</sup>	4,5 m <sup>3</sup>
Artikelnr.	70233	70234	70235	75952



## SOLIDE DRUKFILTERSET MET UVC EN FILTERPOMP

## BioPress-sets



- **Geschikt voor vijvers tot max. 10 m<sup>3</sup>**
- **Schoon:** Effectieve combinatie van mechanisch-biologische reiniging en effectieve UVC-techniek
- **Petje af!** Eenvoudigere filterreiniging door in het deksel geïntegreerde, gepatenteerde reinigingsfunctie
- **Gegarandeerd:** Inclusief OASE-helderwatergarantie
- **En beginnen maar!** Ideaal voor de watertoevoer naar hoger gelegen beeklopen
- **Snel en eenvoudig:** Met alle benodigde slangaansluitingen, voor een snelle, probleemloze montage

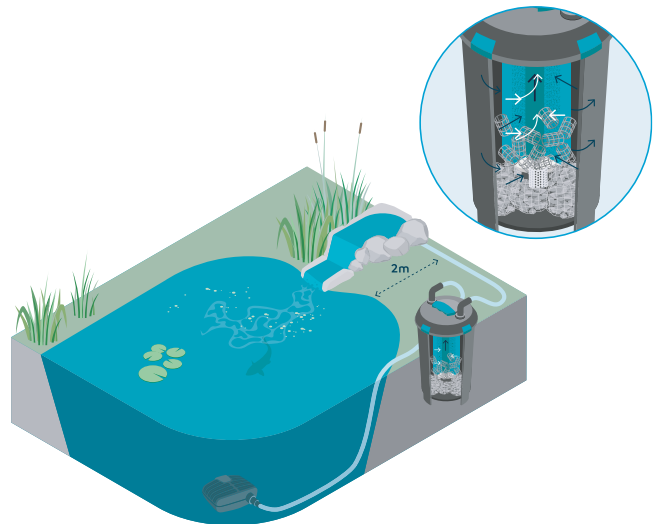

## EXTRA'S

## AANBEVELING

Om het volle prestatieniveau van de UVC-lichtgolven te garanderen, moeten de UVC-lampen regelmatig worden vervangen, idealiter in de lente, vóór aanvang van het seizoen!

PRODUCT	BIOPRESS SET 4000	BIOPRESS SET 6000	BIOPRESS SET 10000
Afmetingen (Ø x H)	225 x 335 mm	350 x 450 mm	350 x 570 mm
Vermogensopname UVC	11 W	12 W	14 W
Vermogensopname pomp	25 W	40 W	70 W
Lengte stroomkabel UVC	3,00 m	3,00 m	3,00 m
Lengte stroomkabel pomp	10,00 m	10,00 m	10,00 m
Garantie <sup>*pag. 123</sup>	2 jaar	2 jaar	2 jaar
UVC-vermogen	7 W	9 W	11 W
Ingangs-/uitgangsaansluitingen	19/25/32/38 mm (¾", 1", 1¼", 1½")	19/25/32/38 mm (¾", 1", 1¼", 1½")	19/25/32/38 mm (¾", 1", 1¼", 1½")
Max. bedrijfsdruk	0,2 bar	0,2 bar	0,2 bar
Geschikt voor vijvers tot max.	4,0 m <sup>3</sup>	6,0 m <sup>3</sup>	10,0 m <sup>3</sup>
Geschikt voor vijvers met visbestand	2,0 m <sup>3</sup>	3,0 m <sup>3</sup>	5,0 m <sup>3</sup>
Geschikt voor vijvers met koibestand <sup>†</sup>	1,0 m <sup>3</sup>	1,5 m <sup>3</sup>	2,5 m <sup>3</sup>
Artikelnr.	50499	50453	50455

<sup>†</sup>Aanwijzing: Houd er a.u.b. rekening mee dat er bij de aanleg van een koivijver een minimale vijvergrootte van 5 m<sup>3</sup> ingepland moet worden!



# FiltoClear



- **Geschikt voor vijvers tot max. 31 m<sup>3</sup>**
- **Reinigingsmiddelen:** Gepatenteerd reinigingsmechanisme met geoptimaliseerde filtersponzen
- **Comfortabel:** Eenvoudig te onderhouden en schoon te maken dankzij het eenvoudige trekmechanisme
- **Lamp is handig te vervangen:** De UV-lamp kan tijdens bedrijf worden vervangen – het filter hoeft niet te worden uitgeschakeld, het kwartsglas hoeft niet te worden gedemonteerd
- **Beveiligd:** De hoogwaardige UVC-behuizing beschermt het voorschakelapparaat tegen zonlicht en vocht.
- **2-wegklep:** Selecteer of het water na het reinigen van het filter in de vijver of in het afvalwater zal stromen
- **Verbeterde efficiëntie:** De ingebouwde OASE bypass-technologie zorgt voor een optimale waterstroming en voorkomt verstopping van het filter
- **Sterke prestaties:** Alle nieuwste generatie FiltoClear-modellen zijn voorzien van verbeterde, zeer effectieve UV-lampen
- **Stabiel en robuust:** De duurzame behuizing van hoogwaardig kunststof is eenvoudig in de grond te graven en maakt indruk met zijn lange duurzaamheid
- **Klemmen:** De metalen klemring met eenvoudige hendelfunctie maakt het openen en sluiten van een FiltoClear eenvoudiger en veiliger dan ooit
- **Gegarandeerd:** Inclusief OASE-helderwatergarantie



**Comfortabel schoonmaken:** Met het gepatenteerde trekmechanisme kunnen de filtersponzen snel en moeiteloos worden gereinigd.



**Eenvoudige vervanging van de lampen:** Voor het vervangen van de geïntegreerde UV-lamp kan de UV-behuizing eenvoudig tijdens bedrijf worden verwijderd.



**Doelgerichte afvoer van vuil water:** Via het 2-wegventiel wordt het vuile water uit de gereinigde filtersponzen afgevoerd, bijvoorbeeld in een bloemperk.

PRODUCT	FILTOCLEAR 5000	FILTOCLEAR 13000	FILTOCLEAR 19000	FILTOCLEAR 31000
Afmetingen (Ø x H)	380 x 370 mm	380 x 488 mm	380 x 608 mm	380 x 728 mm
Vermogensopname	18 W	24 W	42 W	60 W
Lengte stroomkabel	5,00 m	5,00 m	5,00 m	5,00 m
Garantie (+ aanvraaggarantie) <sup>5,123</sup>	2 + 1 jaar	2 + 1 jaar	2 + 1 jaar	2 + 1 jaar
UVC-vermogen	18 W	24 W	42 W	60 W
Aansluitingen ingang	38/50 mm (1½", 2")	38/50 mm (1½", 2")	38/50 mm (1½", 2")	38/50 mm (1½", 2")
Aansluitingen uitgang	38/50 mm (1½", 2")	38/50 mm (1½", 2")	38/50 mm (1½", 2")	38/50 mm (1½", 2")
Aansluitingen vuiluitgang	38/50 mm (1½", 2")	38/50 mm (1½", 2")	38/50 mm (1½", 2")	38/50 mm (1½", 2")
Liter per uur max.	5000 l/u	9000 l/u	13.000 l/u	17.000 l/u
Max. bedrijfsdruk	0,2 bar	0,2 bar	0,2 bar	0,2 bar
Geschikt voor vijvers tot max.	5,0 m <sup>3</sup>	13,0 m <sup>3</sup>	19,0 m <sup>3</sup>	31,0 m <sup>3</sup>
Geschikt voor vijvers met visbestand	2,5 m <sup>3</sup>	7,0 m <sup>3</sup>	10,0 m <sup>3</sup>	15,0 m <sup>3</sup>
Geschikt voor vijvers met koibestand <sup>1</sup>	–	–	5,0 m <sup>3</sup>	7,5 m <sup>3</sup>
Artikelnr.	77776	77777	77778	77779



## SOLIDE DOORSTROOMFILTER VOOR TUINVIJVERS

## BioSmart-sets



- **Geschikt voor vijvers tot max. 36 m<sup>3</sup>**
- **Visvriendelijk:** Extra zuurstofverrijking door speciale watergeleiding
- **Alles helder:** Gegarandeerd helder water door de combinatie van mechanisch-biologische reiniging en effectieve UVC-techniek (BioSmart UVC 16000)
- **Past:** Optimaal op de OASE AquaMax filter- en beeklooppompen afgestemd
- **Voordeel:** Gemakkelijk te verbergen, omdat een derde van de behuizing kan worden begraven
- **Inclusief:** Indicatie van vervuilingsgraad en watertemperatuur
- **Gegarandeerd:** Inclusief OASE-helderwatergarantie
- **Perfect pakket:** Incl. 100 ml BioKick-filterstarter\*<sup>2</sup>

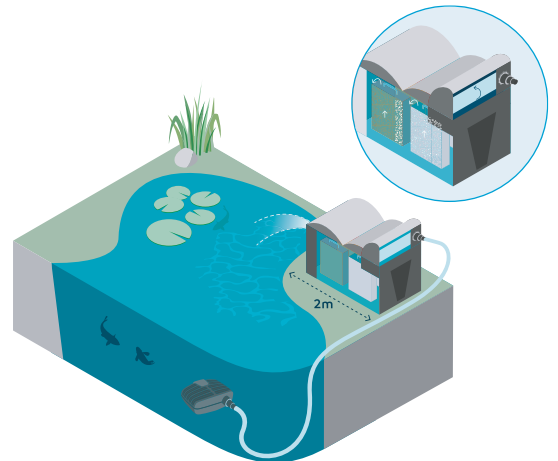

**Bijzonder gemakkelijk te onderhouden:** Nadat de reinigingshendel omhoog is getrokken, kan de bodemafvoer geopend en kunnen de grove vuildeeltjes verwijderd worden (alleen BioSmart 18000/36000).



**Nitrificatie- en denitrificatiezone:** In de verschillende mousen worden giftige afbraakproducten zoals ammonium, ammoniak, nitriet of nitraat effectief afgebroken.

## EXTRA'S

## BIOSMART

De doorstroomfilter BioSmart is ook verkrijgbaar in de maten 16000, 18000 en 36000 als losse filter.

PRODUCT	BIOSMART SET 5000	BIOSMART SET 7000	BIOSMART SET 14000	BIOSMART SET 18000	BIOSMART SET 24000	BIOSMART SET 36000
Afmetingen (L x B x H)	280 x 380 x 410 mm		380 x 560 x 410 mm	559 x 596 x 408 mm	920 x 555 x 405 mm	920 x 600 x 405 mm
Vermogensopname UVC	11 W	12 W	14 W	18 W	24 W	36 W
Vermogensopname pomp	25 W	40 W	70 W	60 W	60 W	100 W
Lengte stroomkabel UVC	3,00 m	3,00 m	3,00 m	5,00 m	5,00 m	5,00 m
Lengte stroomkabel pomp	10,00 m	10,00 m	10,00 m	10,00 m	10,00 m	10,00 m
Garantie <sup>pag.123</sup>	2 jaar	2 jaar	2 jaar	2 jaar	2 jaar	2 jaar
UVC-vermogen	7 W	9 W	11 W	18 W	24 W	36 W
Aansluitingen ingang	19/25/32/38 mm (¾", 1", 1¼", 1½")					
Aansluitingen uitgang	DN 50	DN 50	DN 75	DN 75	DN 75	DN 75
Aansluitingen vuiluitgang	38 mm (1 ½")	38 mm (1 ½")	38 mm (1 ½")	DN 50	DN 50	DN 50
Geschikt voor vijvers tot max.	5,0 m <sup>3</sup>	7,0 m <sup>3</sup>	14,0 m <sup>3</sup>	18,0 m <sup>3</sup>	24,0 m <sup>3</sup>	36,0 m <sup>3</sup>
Geschikt voor vijvers met visbestand	2,5 m <sup>3</sup>	3,5 m <sup>3</sup>	7,0 m <sup>3</sup>	9,0 m <sup>3</sup>	12,0 m <sup>3</sup>	18,0 m <sup>3</sup>
Geschikt voor vijvers met koibestand <sup>1</sup>	1,3 m <sup>3</sup>	1,7 m <sup>3</sup>	3,5 m <sup>3</sup>	4,5 m <sup>3</sup>	6,0 m <sup>3</sup>	9,0 m <sup>3</sup>
Artikelnr.	50525	50449	50451	56777	56781	56789

<sup>1</sup> Aanwijzing: Houd er a.u.b. rekening mee dat er bij de aanleg van een koi vijver een minimale vijvergrootte van 5 m<sup>3</sup> ingepland moet worden!

<sup>2</sup> alleen BioSmart Set 18000 - 36000



VIJVERMANAGER MET AUTOMATISCHE ZELFREINIGING

# FiltoMatic CWS



- **Geschikt voor vijvers tot max. 25 m<sup>3</sup>**
- **Intelligent:** De automatische aansturing past de filtercapaciteit aan de verschillende seizoensgebonden behoeften van de vijver aan
- **Geen slib meer:** Automatische slibafvoer, dus minder schoonmaakwerk
- **Zuinig:** Tot 40 % besparing op de stroomkosten door op de behoeften afgestemde regeling van de UVC-eenheid met gepatenteerde zelfreiniging en zuurstofverrijking
- **Gegarandeerd:** Inclusief OASE-helderwatergarantie
- **Discreet:** Vrijwel onzichtbaar, kan tot 70 % aan de vijverrand ingegraven worden
- **Comfortabel:** Bijzonder eenvoudig te reinigen filtersponzen
- **Niet meer behelpen:** Lange standtijden in combinatie met filtersponzen van hoge kwaliteit zorgen voor optimale omstandigheden voor de filterbiologie
- **Vaarwel algen:** Minder draadalgen door permanente verwijdering van fosfaat en voedingsstoffen
- **Intervalreiniging:** UVC- en pompfunctie ook handmatig bedienbaar
- **Compact:** Bijzonder ruimtebesparend design
- **Meegedacht:** De UVC-bedrijfsurenteller geeft aan wanneer lampen moeten worden vervangen

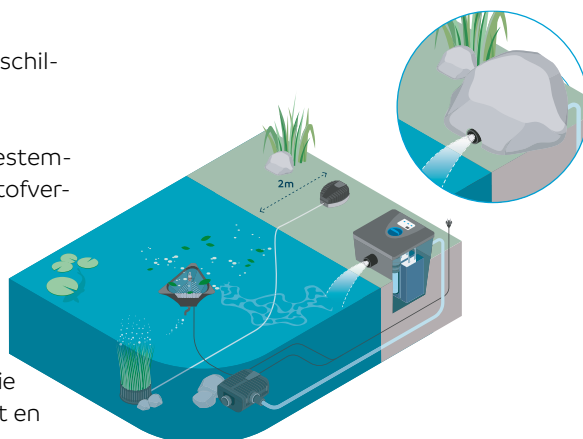

**EXTRA'S**

**AUTOMATISCHE REGELEENHEID**

Het innovatieve regelsysteem zorgt voor energiebesparing door een temperatuurgeregelde UVC-eenheid en automatische reinigingsintervallen



**Reiniging:** Naast de volautomatische verwijdering van het slib wordt ook het filterschuim gemakkelijk gereinigd zonder dat u de handen vuil hoeft te maken.

PRODUCT	FILTO MATIC CWS 7000	FILTO MATIC CWS 14000	FILTO MATIC CWS 25000
Afmetingen (L x B x H)	380 x 380 x 520 mm	380 x 380 x 720 mm	380 x 580 x 720 mm
Vermogensopname	17 W	27 W	27 W
Vermogensopname reiniging	41 W	54 W	54 W
Lengte stroomkabel	10,00 m	10,00 m	10,00 m
Garantie (+ aanvraaggarantie) <sup>pag.123</sup>	2 + 1 jaar	2 + 1 jaar	2 + 1 jaar
UVC-vermogen	11 W	24 W	24 W
Aansluitingen ingang	38 mm (1 1/2")	38 mm (1 1/2")	38 mm (1 1/2")
Aansluitingen uitgang	DN 75	DN 75	DN 75
Aansluitingen vuiluitgang	DN 40	DN 40	DN 40
Min. liter per uur	2.500 l/u	3500 l/u	3500 l/u
Liter per uur max.	4.000 l/u	5.000 l/u	6.000 l/u
Geschikt voor vijvers tot max.	7,0 m <sup>3</sup>	14,0 m <sup>3</sup>	25,0 m <sup>3</sup>
Geschikt voor vijvers met visbestand	3,5 m <sup>3</sup>	7,0 m <sup>3</sup>	12,5 m <sup>3</sup>
Geschikt voor vijvers met koibestand <sup>1</sup>	2,0	3,5 m <sup>3</sup>	6,5 m <sup>3</sup>
Artikelnr.	50906	50910	50925

<sup>1</sup> Aanwijzing: Houd er a.u.b. rekening mee dat er bij de aanleg van een koivijver een minimale vijvergrootte van 5 m<sup>3</sup> ingepland moet worden!



## STERKE FILTER MET AUTOMATISCHE AFSCHIEDING VAN GROVE VUILDEELTJES

# BioTec ScreenMatic<sup>2</sup>



- **Zeer effectief doorstroomfilter voor vijvers tot 145 m<sup>3</sup>**
- **Comfortabel:** Filtersponzen kunnen direct in het filter worden gereinigd
- **Gegarandeerd:** Inclusief OASE-helderwatergarantie
- **Onderhoudsarm:** Afscheiding van grove vuildeeltjes voordat ze de filter ingaan
- **Zelfreinigend:** De filterband wordt automatisch aangedreven; instelbare automatische reinigingsregeling die de loop van de band aan de hand van de vervuilingsgraad regelt, incl. led-controlelampje
- **Reiniging voorop:** Bodemverloop met schuif voor het verwijderen van vuil uit het filtersysteem
- **Slimme combi:** Verschillende filtermaterialen voor optimale ontwikkeling van de filterbiologie
- **Extra tegen draadalg:** Zo nodig gebruik van de PhosLess-filterkolommen voor de reductie van draadalg (optioneel accessoire)
- **Geschikte pompen:** Optimaal afgestemd op OASE AquaMax Eco filterpompen
- **Goede partners:** Directe aansluitmogelijkheid voor de UVC-voorzuiveraars Bitron C en Eco
- **Raakt niet verstopt:** Gelijmatige waterverdeling op de filterband
- **Handig:** Vuilkorf met groot volume en eenvoudige hantering

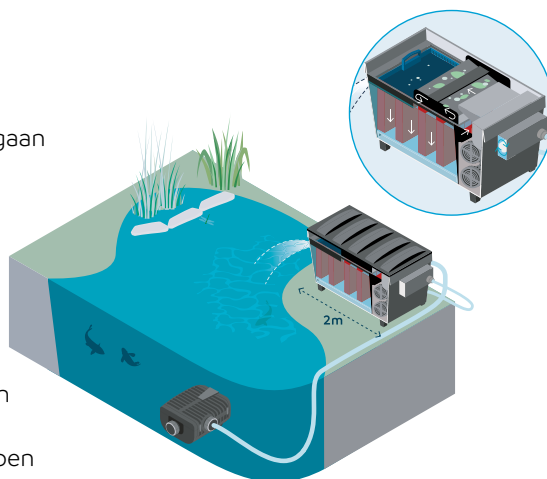

**Geoptimaliseerde doorlopende band:** De eenvoudig op te klappen filterband maakt het reinigen van de filtersponzen eenvoudig.

PRODUCT	BIOTEC SCREENMATIC <sup>2</sup> 40000	BIOTEC SCREENMATIC <sup>2</sup> 60000	BIOTEC SCREENMATIC <sup>2</sup> 90000	BIOTEC SCREENMATIC <sup>2</sup> 145000
Afmetingen (L x B x H)	788 x 590 x 445 mm	788 x 590 x 545 mm	788 x 590 x 645 mm	1334 x 891 x 815mm
Vermogensopname	5 W	5 W	5 W	5 W
Kabellengte 12V-apparaat	2,10 m (voedingseenheid) + 5,00 m	2,10 m (voedingseenheid) + 5,00 m	2,10 m (voedingseenheid) + 5,00 m	2,10 m (voedingseenheid) + 5,00 m
Garantie (+ aanvraaggarantie) <sup>*)</sup> 99g-123	2 + 1 jaar	2 + 1 jaar	2 + 1 jaar	2 + 1 jaar
Speciaal filtergranulaat	2,50 kg	3,50 kg	5,00 kg	14,50 kg
Afscheiding van grove vuildeeltjes	300 µm	300 µm	300 µm	300 µm
Aansluitingen ingang	25/32/38 mm (1", 1¼", 1½")		25/32/38/50 mm (1", 1¼", 1½", 2")	
Aansluitingen uitgang	DN 75	DN 75	DN 110	DN 110
Aansluitingen vuiluitgang	DN 50	DN 50	DN 50	DN 110
Liter per uur max.	9.000 l/u	11.000 l/u	12.500 l/u	17.500 l/u
Geschikt voor vijvers tot max.	40,0 m <sup>3</sup>	60,0 m <sup>3</sup>	90,0 m <sup>3</sup>	145,0 m <sup>3</sup>
Geschikt voor vijvers met visbestand	20,0 m <sup>3</sup>	30,0 m <sup>3</sup>	45,0 m <sup>3</sup>	72,0 m <sup>3</sup>
Geschikt voor vijvers met koibestand <sup>*)</sup>	10,0 m <sup>3</sup>	15,0 m <sup>3</sup>	22,5 m <sup>3</sup>	36,0 m <sup>3</sup>
Aansluiting op	Bitron C 36 - 110 W, Bitron Eco 120 - 240 W			
Artikelnr.	57694	57695	46178	93037

<sup>\*)</sup> Aanwijzing: Houd er a.u.b. rekening mee dat er bij de aanleg van een koivijver een minimale vijvergrootte van 5 m<sup>3</sup> ingepland moet worden!

# BioTec Premium

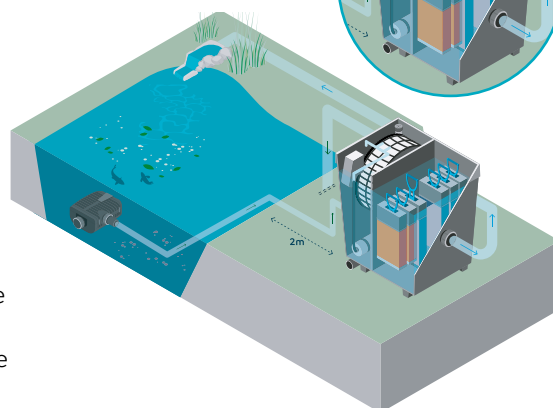
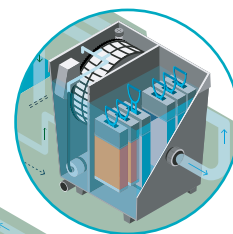

- **Slim:** Intelligent filtersysteem voor seminatuurlijke vijvers tot 80 m<sup>3</sup> en visvijvers tot 40 m<sup>3</sup>
- **Weg ermee:** Vuilafvoer inclusief trekschuif
- **Weg met vuil:** Dankzij de trommelfiltertechniek spoelt de volautomatische afscheiding van grove vuildeeltjes het vuil eenvoudig uit het filter
- **Slim:** Door aansluiting op het OASE Control System kunt u alle instellingen comfortabel via de app besturen; upgraden van bestaande installaties via de afzonderlijk verkrijgbare upgradekit is mogelijk\*
- **Prestaties:** Lange standtijden en hoogwaardige filtersponzen zorgen voor optimale leefomstandigheden voor de filterbiologie - volledig effectieve prestaties
- **Waterbesparend:** Het filter wordt uitsluitend met gezuiverd vijverwater gespoeld; er is geen aansluiting voor schoon water nodig
- **Voortdurende reiniging:** Voor het spoelen van de trommel is een krachtige kwaliteitsdrukpomp geïntegreerd
- **Voorgereinigd:** Door een vuilhark op de zeef worden draadalg en grotere deeltjes betrouwbaar uit de trommel verwijderd
- **Gereduceerd:** Minder draadalg door permanente verwijdering van fosfaat en voedingsstoffen
- **Gegarandeerd:** Inclusief OASE-helderwatergarantie
- **Zonder gereedschap:** Gemakkelijke toegang tot de binnenkant van de trommel dankzij afzonderlijk verwijderbare zeefelementen en vrijlooppunt
- **Pssst:** Werkt zeer stil dankzij omvangrijke geluidsdemping

\* **Systeemeisen:** Een Garden Controller Home, Cloud of InScenio FM-Master Home, Cloud is vereist om de OASE Control-functies te kunnen gebruiken.



**Intelligente schakelcentrale:** Een waterdicht microcontroller-systeem controleert en regelt de hoofdfuncties en de bediening is kinderlijk eenvoudig (Plug 'n' Play).



**Slimme trommelfiltertechniek:** De innovatieve en zelfreinigende voorafscheider scheidt op betrouwbare wijze water van vaste deeltjes tot 150 micron. En dat zonder extra reiniging.

PRODUCT	BIOTEC PREMIUM 80000 GEPOMPT OC
Afmetingen (L x B x H)	830 x 675 x 820 mm
Vermogensopname	5 W
Vermogensopname reiniging	670 W
Kabellengte	5,00 + 1,00 m
Garantie (+ aanvraaggarantie) <sup>pag. 123</sup>	2 + 1 jaar
regeleenheid	Microcontroller
Temperatuurindicatie	Digitaal
Afscheiding van grove vuildeeltjes	125 µm
Aantal sproeiers / spoelhoeveelheid	1 x 4,0 l/min
Spoelpomp	4 bar
Automatische spoeling	Handmatig, sensor, tijdsinterval
Aansluitingen ingang	1 x 2" + Bitron
Aansluiting op	Bitron C 36-110 W, Bitron Eco 120-240 W, ProfiClear Classic
Aansluitingen uitgang	DN 110
Aansluitingen vuiluitgang	DN 75
Aansluiting spoelgoot	DN 110
Min. liter per uur	7500 l/u
Liter per uur max.	12.500 l/u
Geschikt voor vijvers tot max.	80,0 m <sup>3</sup>
Geschikt voor vijvers met visbestand	40,0 m <sup>3</sup>
Geschikt voor vijvers met koibestand <sup>†</sup>	20,0 m <sup>3</sup>
Artikelnr.	54850



## DUBBELWERKENDE FLEECEFILTERS MET SLIMME FUNCTIE VOOR KOIVIJVERS



# ProfiClear Premium Fleece

- **Geschikt voor vijvers tot max. 144,0 m<sup>3</sup>**
- **Drievoudig effect:** Fijnste dieptefiltratie, gecombineerd met een zeer gedimensioneerde filterbiologie door Hel-X-materiaal en doorzichtige Wave-blokken, voor nog meer vestigingsplaatsen
- **Volledige controle:** Interface met het OASE Control System voor digitale bewaking van de watertemperatuur en fleeceverbruik
- **Compacte bouwwijze:** Maakt gebruik als nieuw filter of als retrofit-filter in bestaande systemen mogelijk; compatibel met de modules uit de ProfiClear L-serie
- **Eenvoudig onderhoud:** De fleeces-rollen zijn eenvoudig te vervangen dankzij gebruiksvriendelijke rollagers
- **Vijver-individueel:** Voor koivijvers tot 26.000 of 38.000 l.

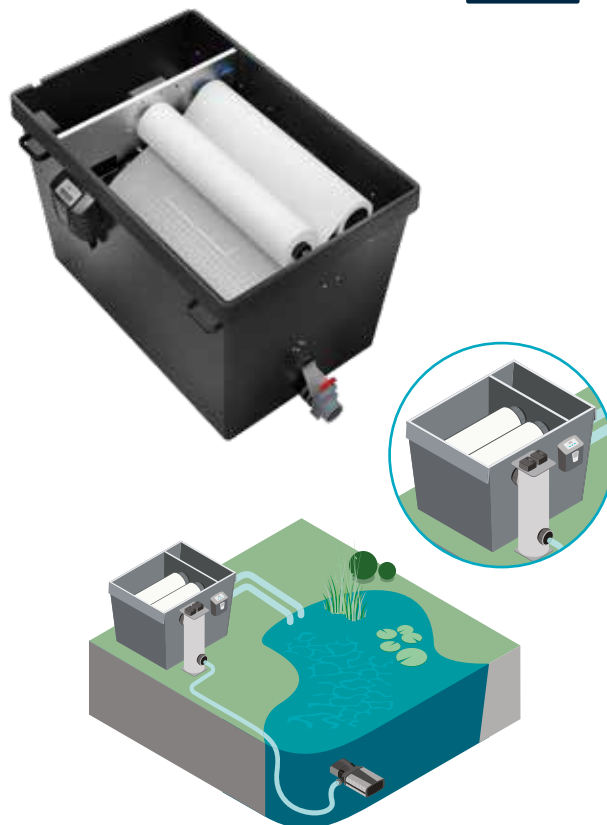

## TOEBEHOREN

**VERVANGFLEECE 500**

Origineel vervangfleece voor de ProfiClear Premium Fleece 500, voor optimale kwaliteit.

**Artikelnr. 90823**

**VERVANGFLEECE 750**

Origineel vervangfleece voor de ProfiClear Premium Fleece 750, voor optimale kwaliteit.

**Artikelnr. 90824**



PRODUCT	NIEUW	
	PROFICLEAR PREMIUM FLEECE 500	PROFICLEAR PREMIUM FLEECE 750
Afmetingen (L x B x H)	1370 x 890 x 835 mm	1370 x 890 x 835 mm
Nominale spanning	230 V / 50 Hz	230 V / 50 Hz
Vermogensopname	5 W	5 W
Vermogensopname reiniging	-	-
Lengte stroomkabel	5,00 + 5,00 m	5,00 + 5,00 m
Nettogewicht	95,00 kg	100,00 kg
Garantie (+ aanvraaggarantie) <sup>*) pag. 123</sup>	2 + 1 jaar	2 + 1 jaar
regeleenheid	Microcontroller	Microcontroller
Temperatuurindicatie	Digitaal	Digitaal
Fleece-breedte	500 mm	750 mm
BioFilter-media	Hel-X 36/ClearWave	Hel-X 36/ClearWave
Hoeveelheid liters	74 Hel-X	111 Hel-X
Hoeveelheid liters ClearWave	84	36
Materiaal	GVK duroplast/rvs/kunststof	
Aansluitingen ingang	1 x DN 110 / 2 x Tradux 2" met terugslagklep, Bitron Premium, Bitron Eco, Bitron C.	
Aansluiting OASE Control	Ja	Ja
Aansluitingen uitgang	2 x DN 110 / 2 x DN 150	3 x DN 110 / 2 x DN 150
Aansluitingen vuiluitgang	DN 75	DN 75
Min. liter per uur	5000 l/u	7500 l/u
Liter per uur max.	17.000 l/u	25.000 l/u
Geschikt voor vijvers tot max.	104,0 m <sup>3</sup>	144,0 m <sup>3</sup>
Geschikt voor vijvers met visbestand	52,0 m <sup>3</sup>	72,0 m <sup>3</sup>
Geschikt voor vijvers met koibestand <sup>*)</sup>	26,0 m <sup>3</sup>	36,0 m <sup>3</sup>
Artikelnr.	75218	75219

<sup>\*)</sup> Aanwijzing: Houd er a.u.b. rekening mee dat er bij de aanleg van een koivijver een minimale vijvergrootte van 5 m<sup>3</sup> ingepland moet worden!

# ProfiClear Premium Compact



- **Geschikt voor vijvers tot max. 140 m<sup>3</sup>**
- **Slim:** Alle instellingen kunnen eenvoudig via een app worden geregeld door aansluiting op het OASE Control System, upgraden van bestaande installaties is mogelijk via de afzonderlijk verkrijgbare upgrade-set
- **Uitgebalanceerd:** Voordelig alternatief voor kleinere vijvers, met name voor koi vijvers
- **Schoon:** de volautomatische afscheiding van grove vuildeeltjes spoelt het vuil dankzij de trommelfiltertechniek heel eenvoudig uit het filter.
- **Flexibel:** Verkrijgbaar voor zowel pomp- als gravitatiesystemen.
- **Geoptimaliseerd:** Met Moving Bed System (wervelbedmethode) voor optimale waterbeweging en -reiniging.
- **Helder:** Hoge afscheidingsprestaties dankzij een diepe filtratie tot 60 µm.
- **Effectief:** Hel-X 13 filtermedium met zeer groot oppervlak voor doelgerichte afbraak van voedings- en schadelijke stoffen
- **"Made in Germany":** Precieze en betrouwbare Duitse engineering van kwalitatief hoog niveau (drukpomp uitgezonderd)
- **Zelfstandig:** De filter wordt uitsluitend met gereinigd water gespoeld.
- **Als muziek in uw oren:** Werkt zeer stil dankzij extensieve geluiddemping
- **Gemakkelijk:** Afzonderlijk (zonder gereedschap) te verwijderen zeefelementen en vrijloofunctie
- **Betrouwbaar:** Vuilharken op de zeven tegen draadalg en grotere deeltjes
- **Vlak:** Lage installatiehoogte voor volledige flexibiliteit in gravitatiesystemen

\* **Systeemeisen:** Een Garden Controller Home, Cloud of InScenio FM-Master Home, Cloud is vereist om de OASE Control-functies te kunnen gebruiken.

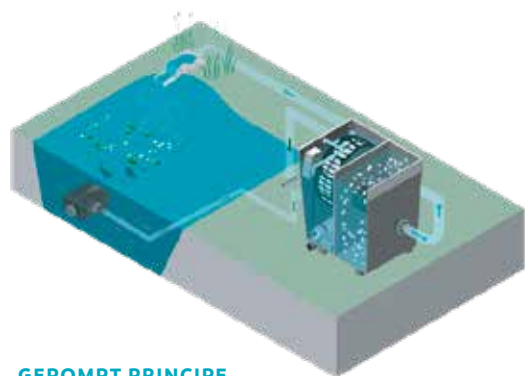

GEPOMPT PRINCIPE

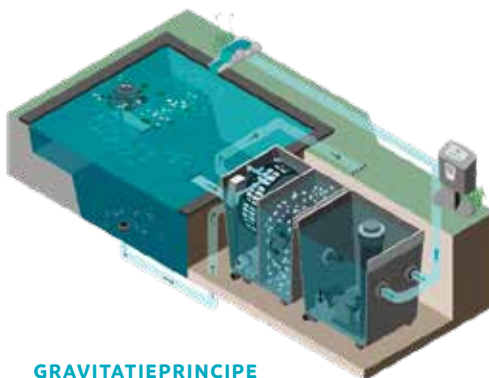

GRAVITATIEPRINCIPE







## PRODUCT

Afmetingen (L x B x H)
Vermogensopname
Vermogensopname reiniging
Kabellengte
Garantie (+ aanvraaggarantie) <sup>pag. 123</sup>
regeleenheid
Afscheiding van grove vuildeeltjes
Aantal sproeiers / spoelhoeveelheid
Spoelpomp
Automatische spoeling
Biologisch filteroppervlak
Beschermd biologisch filteroppervlak
Aansluitingen ingang
Aansluitingen ingang
Aansluiting op
Aansluitingen uitgang
Aansluitingen vuiluitgang
Aansluiting spoelgoot
Min. liter per uur
Liter per uur max.
Geschikt voor vijvers tot max.
Geschikt voor vijvers met visbestand
Geschikt voor vijvers met koibestand <sup>1</sup>
Toepassing
Inbouwhoogte boven waterspiegel
Overige
Artikelnr.





					
<b>PROFICLEAR PREMIUM COMPACT-M GEpomPT OC</b>	<b>PROFICLEAR PREMIUM COMPACT-M GRAVIT. OC</b>	<b>PROFICLEAR POMPkamer COMPACT/CLASSIC</b>	<b>PROFICLEAR PREMIUM COMPACT-L GEpomPT OC</b>	<b>PROFICLEAR PREMIUM COMPACT-L GRAVIT. OC</b>	<b>PROFICLEAR PREMIUM INDIVIDUAL MODULE</b>
885 x 685 x 820 mm	885 x 685 x 820 mm	830 x 665 x 820 mm	1334 x 891 x 815 mm	1370 x 891 x 815 mm	830 x 600 x 820 mm
5 W	5 W	-	5 W	5 W	5 W
670 W	670 W	-	1050 W	1050 W	-
5,00 + 1,00 m	5,00 + 5,00 m	-	5,00 + 1,00 m	5,00 + 5,00 m	-
2 + 1 jaar	2 + 1 jaar	2 + 1 jaar	2 + 1 jaar	2 + 1 jaar	2 + 1 jaar
Microcontroller	Microcontroller	-	Microcontroller	Microcontroller	-
80 µm	80 µm	-	60 µm	60 µm	-
2 x 3,5 l/min	2 x 3,5 l/min	-	4 x 2,5 l/min	4 x 2,5 l/min	-
4 bar	4 bar	-	6 bar	6 bar	-
Handmatig, sensor, tijdsinterval	Handmatig, sensor, tijdsinterval	-	Handmatig, sensor, tijdsinterval	Handmatig, sensor, tijdsinterval	-
38,2 m <sup>2</sup>	38,2 m <sup>2</sup>	-	57,3 m <sup>2</sup>	57,3 m <sup>2</sup>	-
32,2 m <sup>2</sup>	32,2 m <sup>2</sup>	-	48,5 m <sup>2</sup>	48,5 m <sup>2</sup>	-
50 mm	-	-	50 mm	-	180 mm
1 x 2" + Bitron	DN 110	-	1 x 2" + Bitron	DN 110	2 x 185 mm
AquaOxy 2500, Bitron C 72 – 110 W, Bitron Eco 120 – 240 W	AquaOxy 2500, Bitron Premium, ProfiClear pompkamer Compact	AquaMax Eco Gravity, Bitron Premium, ProfiClear Classic	AquaOxy 2500, Bitron C 72 – 110 W, Bitron Eco 120 – 240 W	AquaOxy 2500, Bitron Premium, ProfiClear Moving Bed-module	AquaOxy 2500, Bitron Premium
DN 110	DN 110	1 x 2" / 2 x DN 110	DN 110	DN 150	2 x 2" / 2 x DN 110
DN 75, DN 110	DN 75, DN 110	DN 75	DN 75, DN 110	DN 75, DN 110	DN 75
DN 110	DN 110	-	DN 110	DN 110	-
7500 l/u	7500 l/u	-	10.000 l/u	10.000 l/u	10.000 l/u
12.500 l/u	16.500 l/u	25.000 l/u	20.000 l/u	25.000 l/u	33.000 l/u
80,0 m <sup>3</sup>	88,0 m <sup>3</sup>	-	120,0 m <sup>3</sup>	140,0 m <sup>3</sup>	-
40,0 m <sup>3</sup>	44,0 m <sup>3</sup>	-	60,0 m <sup>3</sup>	70,0 m <sup>3</sup>	-
20,0 m <sup>3</sup>	22,0 m <sup>3</sup>	-	30,0 m <sup>3</sup>	35,0 m <sup>3</sup>	-
Gepompt	Gravitatie	Gravitatie, gepompt	Gepompt	Gravitatie	Gravitatie, gepompt
32,0 cm	10,5 mm	10,5 mm	37,0 cm	12,5 cm	11,5 cm
Voorgeïnstalleerde belichting, vuiluitlaat inclusief trekschuif, incl. 40l Hel-X 13 Biomedium		Vuiluitlaat incl. trekschuif	Voorgeïnstalleerde belichting, incl. 60l Hel-X 13 Biomedium		Vuiluitlaat incl. trekschuif
47008	47010	42913	49979	49981	50771



# ProfiClear Premium



## 1 TROMMELFILTER MODULE 2 MOVING BED MODULE 3 INDIVIDUAL MODULE

- **Intelligent, hoogwaardig modulefiltersysteem voor koiwivvers en andere grote vijvers tot 260 mw.**
- **Modern:** Modern modulefiltersysteem voor professionele waterkwaliteit, ook als er weinig ruimte is
- **Beproefd:** Uitgekiende professionele technologie, waar meer dan 3 jaar ontwikkeling aan voorafging
- **Schoon:** Filtratie met een filtercapaciteit tot 60 µm en volautomatische zelfreiniging
- **Controle:** Voor outdoorgebruik ontwikkeld microcontrollersysteem bewaakt en regelt alle functies
- **Gemakkelijk:** Afzonderlijk (zonder gereedschap) te verwijderen zeefelementen en vrijloopfunctie voor gemakkelijke toegang tot de trommel.
- **Als muziek in uw oren:** Buitengewoon stil
- **Sterk:** Kwalitatief hoogwaardige hogedrukpomp om de trommel te spoelen
- **Effectief:** Zeer goede afbraak van ammonium, ammoniak, nitriet en nitraat
- **Slim:** Alle instellingen kunnen eenvoudig via een app worden geregeld door aansluiting op het OASE Control System, upgraden van bestaande installaties is mogelijk via de afzonderlijk verkrijgbare upgrade-set
- **Moving Bed:** Zeer effectieve afbraak van schadelijke stoffen en voedingsstoffen dankzij professionele filtermedia en de wervelbedmethode
- **Trommelfiltermodule:** Intelligente zelfreinigende functie voor uniek onderhoudsvrij gebruik
- **Individual module:** Flexibele aanpassing van het filtersysteem aan individuele eisen
- **"Made in Germany":** Precieze en betrouwbare Duitse engineering van kwalitatief hoog niveau (drukpomp uitgezonderd)
- **Loopt niet vast:** Veiligheidsniveauschakelaar voorkomt vastlopen door vuildeeltjes
- **Flexibel:** Extra 2" ingangen met terugslagklep voor integratie met meer pompen
- **Vrij spel:** Doorstroomvolume tot 25 m<sup>3</sup>/u

\* **Systeemeisen:** Een Garden Controller Home, Cloud of InScenio FM-Master Home, Cloud is vereist om de OASE Control-functies te kunnen gebruiken.



**Geluidsarme werking:** Werkt zeer stil dankzij extensieve geluiddemping



**Eenvoudig te onderhouden:** De zeefelementen kunnen eenvoudig worden verwijderd en gemakkelijk worden teruggeplaatst.



1

**TROMMELFILTER MODULE**

Intelligentie bepaalt de richting. De intelligente schakelcentrale verwijdert grove vuildeeltjes tot 60 µm - dus dunner dan een haar.

- Max. filtercapaciteit tot 60 µm en doorstroomvolumes tot 33 m<sup>3</sup>/u voor een glashelder zicht
- Volautomatische zelfreiniging biedt een maximaal comfort
- Spoeling vindt plaats door gereinigd vijverwater, geen wateraansluiting noodzakelijk
- Een waterdicht microcontroller-systeem controleert en regelt de hoofdfuncties en de bediening is kinderlijk eenvoudig (Plug 'n' Play)
- Werkt zeer stil dankzij intensieve geluiddemping
- Krachtige, kwalitatief hoogwaardige drukpomp, geïntegreerd om de trommel te spoelen.

2

**MOVING BED MODULE**

Hel-X baart opzien. Originele Hel-X biomedica breken de voedingsstoffen en schadelijke stoffen uiterst effectief af.

- Zeer groot beschermd vestigingsoppervlak voor micro-organismen (806 m<sup>2</sup>/ m<sup>3</sup>)
- Innovatieve bypass-techniek voor een optimale beweging van de Hel-X biolichamen, ook bij hoge doorstroomvolumes
- Verwijdering van giftige stoffen, zoals ammonium / ammoniak, nitriet en nitraat
- Hel-X Biomedium: 50 l, breken ca. 340 g visvoer per dag af. De capaciteit hangt af van de temperatuur, de kwaliteit van het voer en de vestigingsgraad van micro-organismen
- Voordelen van de wervelbedmethode: Permanent optimale zuurstofvoorziening; zelfreinigingseffect van afgestorven biomassa; knowhow uit de industriële waterzuivering







3

**INDIVIDUAL MODULE**

Flexibel met optimale effectiviteit. Het filtersysteem wordt flexibel aangepast op de individuele omstandigheden van het water.

- Plaatsbesparende pomp- en UVC-kamer voor een eenvoudige integratie van: AquaMax Eco Gravity filterpompen en Bitron Premium UVC-voorzuiveraars
- Zeer flexibel aan te sluiten door DN 110 en 2"-doorvoeren
- Ter verhoging van de filtercapaciteit kunnen de twee individuele korven met een extra vulvolume tot 8 liter, eenvoudig worden gevuld met extra filtermedium in het stromingsbereik

Alle modules inclusief hoogwaardige DN 75-trekkleef voor bodemafvoer

	 	 	 	 
PRODUCT	PROFICLEAR PREMIUM TF-L VERPOMPTE OC	PROFICLEAR PREMIUM TF-L GRAVITATIE OC	PROFICLEAR PREMIUM MOVING BED MODULE	PROFICLEAR PREMIUM INDIVIDUAL MODULE
Afmetingen (L x B x H)	830 x 600 x 820 mm	830 x 600 x 820 mm	830 x 600 x 820 mm	830 x 600 x 820 mm
Vermogensopname	5 W	5 W	-	-
Vermogensopname reiniging	1.050 W	1.050 W	-	-
Kabellengte	5,00 + 1,00 m	5,00 + 5,00 m	-	-
Garantie (+ aanvraaggarantie) <sup>pag. 123</sup>	2 + 1 jaar	2 + 1 jaar	2 + 1 jaar	2 + 1 jaar
regeleenheid	Microcontroller	Microcontroller	-	-
Temperatuurindicatie	Digitaal	Digitaal	-	-
Afscheiding van grove vuildeeltjes	60 µm	60 µm	-	-
Spoelpomp	6 bar	6 bar	-	-
Automatische spoeling	Handmatig, sensor, tijdsinterval	Handmatig, sensor, tijdsinterval	-	-
Materiaal	GVK duroplast/rvs	GVK duroplast/rvs	GVK duroplast/rvs	GVK duroplast/rvs
Aantal ingangen	2 ST	4 ST	2 ST	2 ST
Aansluitingen ingang	2 x 2" (50 mm) + Bitron	DN 110	180 mm	180 mm
Aantal uitgangen	2	2	2 ST	4 ST
Aansluitingen uitgang	DN 150	DN 150	DN 150	2 x 2" (50 mm) / 2 x DN 110
Aansluiting spoelgoot	DN 110	DN 110	-	-
Aansluiting op	Bitron C 72-110 W, Bitron Eco 120-240 W	Bitron Premium	AquaOxy CWS 2500-5000	AquaMax Eco Gravity, Bitron Premium
Min. liter per uur	10.000 l/u	10.000 l/u	10.000 l/u	10.000 l/u
Liter per uur max.	25.000 l/u	33.000 l/u	33.000 l/u	33.000 l/u
Inbouwhoogte boven waterspiegel	40,0 cm	11,5 cm	11,5 cm	11,5 cm
Toepassing	Gepompt	Gravitatie	Gravitatie, gepompt	Gravitatie, gepompt
Artikelnr.	47003	47005	50772	50771

# ProfiClear Premium XL

ProfiClear Premium XL-Systeem **Gravitatie**ProfiClear Premium XL-Systeem **gepompt**

- **Voor grote natuur- en zwembijvers tot 530 m<sup>3</sup> en koivijvers tot 100 m<sup>3</sup>**
- **Veilig:** Geïntegreerde noodoverloop voor permanent veilige werking (alleen voor de gepompte variant)
- **Beproefd:** Uitgekiende professionele technologie, waar meer dan 3 jaar ontwikkeling aan voorafging
- **Schoon:** Filtratie met een filtercapaciteit tot 60 µm en volautomatische zelfreiniging
- **Controle:** Voor outdoorgebruik ontwikkeld microcontrollersysteem bewaakt en regelt alle functies
- **Modern:** Modern modulefiltersysteem voor professionele waterkwaliteit, ook als er weinig ruimte is
- **Top:** Uitstekende filtercapaciteit met intelligente controlefuncties
- **Trommelfiltermodule:** Intelligente zelfreinigende functie voor uniek onderhoudsvrij gebruik
- **Slim:** Alle instellingen zijn dankzij de verbindingsopties naar het OASE-besturingssysteem eenvoudig te bedienen via de app\*
- **Moving Bed:** Nog effectievere afbraak van schadelijke stoffen en voedingsstoffen dankzij de hoogwaardige OASE PondPads filtermedia, die optimaal presteren in het wervelbedproces (Moving Bed)
- **Voor bezitters van grote vijvers die meer willen:** Snelle afbraak van ammonium, ammoniak, nitriet en nitraat door grotere Moving Bed-modules voor maximaal 150 l Hel-X, voornamelijk in combinatie met de nieuwe OASE PondPads biofiltermedia
- **"Made in Germany":** Precieze en betrouwbare Duitse engineering van kwalitatief hoog niveau (drukpomp uitgezonderd)

\* **Systeemeisen:** Een Garden Controller Home, Cloud of InScenio FM-Master Home, Cloud is vereist om de OASE Control-functies te kunnen gebruiken.

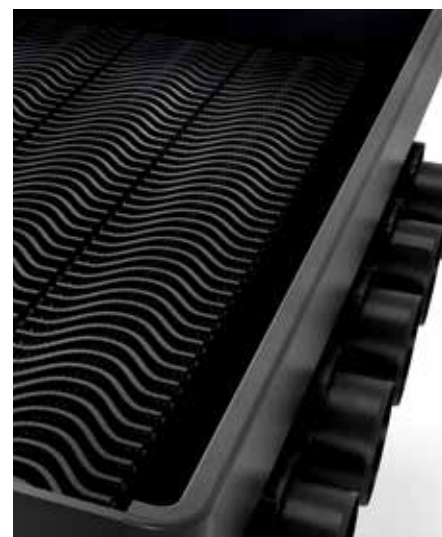
**1** TROMMELFILTERMODULE XL**2** MOVING BED-MODULE XL**3** AFVOERMODULE XL





PRODUCT	1 PROFICLEAR PREMIUM TF-XL GEPOMPT EGC	1 PROFICLEAR PREMIUM TF-XL GRAVITATIE EGC	2 PROFICLEAR PREMIUM XL MOVING BED	3 PROFICLEAR PREMIUM XL AFVOERMODULE GEP.	3 PROFICLEAR PREMIUM XL AFVOERMODULE GRAV.
Afmetingen (L x B x H)	1.330 x 875 x 820 mm	1.330 x 875 x 820 mm	1.330 x 875 x 820 mm	1.330 x 875 x 820 mm	1.330 x 875 x 820 mm
Vermogensopname	5 W	5 W	-	-	-
Vermogensopname reiniging	1.600 W	1.600 W	-	-	-
Kabellengte	5,00 + 5,00 m	5,00 + 5,00 m	-	-	-
Nettogewicht	125,00 kg	125,00 kg	-	-	-
Garantie (+ aanvraaggarantie) <sup>pag. 123</sup>	2 + 1 jaar	2 + 1 jaar	2 + 1 jaar	2 + 1 jaar	2 + 1 jaar
Biologisch filteroppervlak	-	-	5.000,0 m <sup>2</sup>	-	400,0 m <sup>2</sup>
Beschermd biologisch filteroppervlak	-	-	300,0 m <sup>2</sup>	-	81,0 m <sup>2</sup>
regeleenheid	Microcontroller	Microcontroller	-	-	-
Temperatuurindicatie	Digitaal	Digitaal	-	-	-
Afscheiding van grove vuildeeltjes	60 µm	60 µm	-	-	-
Spoelpomp	7 bar	7 bar	-	-	-
Automatische spoeling	Handmatig, sensor, tijdsinterval	Handmatig, sensor, tijdsinterval	-	-	-
Materiaal	GVK duroplast/rvs	GVK duroplast/rvs	GVK duroplast	GVK duroplast/rvs	GVK duroplast/rvs
Aantal ingangen	-	-	2 ST	5 ST	9 ST
Aansluitingen ingang	5 ST	7 ST	-	-	-
Aansluitingen ingang	3 x 2" / 2 x DN 110	DN 110	180 mm	180 mm	180 mm
Aantal uitgangen	2 ST	2 ST	2 ST	5 ST	9 ST
Aansluitingen uitgang	180 mm	180 mm	180 mm	DN 110	4 x 2" / 5 x DN 110
Aansluiting spoelgoot	DN 110	DN 110	-	-	-
Aansluiting op	Bitron Premium, ProfiClear Premium XL afvoermodule gep., ProfiClear Premium XL Moving Bed	Bitron Premium, ProfiClear Premium XL afvoermodule grav., ProfiClear Premium XL Moving Bed	AquaOxy 5000 ProfiClear Premium TF-XL gepompt OC ProfiClear Premium TF-XL gravitatie OC ProfiClear Premium XL afvoermodule gep. ProfiClear Premium XL afvoermodule grav.	AquaOxy 2500, ProfiClear Premium TF-XL gepompt OC ProfiClear Premium XL Moving Bed	Bitron Premium ProfiClear Premium TF-XL gravitatie OC ProfiClear Premium XL Moving Bed
Min. liter per uur	25.000 l/u	25.000 l/u	25.000 l/u	25.000 l/u	25.000 l/u
Liter per uur max.	50.000 l/u	66.000 l/u	66.000 l/u	50.000 l/u	66.000 l/u
Inbouwhoogte boven waterspiegel	52,0 cm	13,5 cm	8,5 cm	32,0 cm	8,5 cm
Mog. waterstandsverschil	-	-20 mm	-	-	-
Toepassing	Gepompt	Gravitatie	Gravitatie, gepompt	Gepompt	Gravitatie
Artikelnr.	73365	73363	73367	73369	73368

# Keuzetabellen

## ProfiClear Premium

### NATUUR- EN ZWEMVIJVERS



	40 m <sup>3</sup>	70 m <sup>3</sup>	100 m <sup>3</sup>	150 m <sup>3</sup>	200 m <sup>3</sup>	300 m <sup>3</sup>	400 m <sup>3</sup>	500 m <sup>3</sup>
ProfiClear Premium L	1 ST	1 ST	1 ST	-	-	-	-	-
ProfiClear Premium XL	-	-	-	1 ST	1 ST	1 ST	1 ST	1 ST
ProfiClear Premium Fleece	500	500	750	750	-	-	-	-
Moving Bed module	1 ST	2 ST	2 ST	-	-	-	-	-
Moving Bed-module XL	-	-	-	1 ST	2 ST	2 ST	3 ST	3 ST
Individual module	1 ST	1 ST	1 ST	-	-	-	-	-
Afvoermodule XL	-	-	-	1 ST	1 ST	1 ST	1 ST	1 ST
Bitron Eco 72 W / 110 W	72 W	72 W	110 W	-	-	-	-	-
Bitron Eco 120 W / 180 W / 240 W	-	-	120 W	180 W	240 W	-	-	-
Bitron Premium 60 W / 120 W / 180 W	-	-	120 W	180 W	2 x 120 W	-	2 x 180 W	3 x 180 W

Pompcapaciteit / uur = vijvergrootte / 6

In deze tabel wordt reeds rekening gehouden met de gebruikelijke stromingsverliezen binnen het filtersysteem.



### VIS- EN ZWEMVIJVERS



	20 m <sup>3</sup>	40 m <sup>3</sup>	50 m <sup>3</sup>	80 m <sup>3</sup>	100 m <sup>3</sup>	150 m <sup>3</sup>	200 m <sup>3</sup>	300 m <sup>3</sup>
ProfiClear Premium L	1 ST	1 ST	1 ST	-	-	-	-	-
ProfiClear Premium XL	-	-	-	1 ST	1 ST	1 ST	1 ST	1 ST
ProfiClear Premium Fleece	500	500	750	750	-	-	-	-
Moving Bed module	1 ST	2 ST	2 ST	-	-	-	-	-
Moving Bed-module XL	-	-	-	1 ST	2 ST	2 ST	3 ST	3 ST
Individual module	1 ST	1 ST	1 ST	-	-	-	-	-
Afvoermodule XL	-	-	-	1 ST	1 ST	1 ST	1 ST	1 ST
Bitron Eco 72 W / 110 W	72 W	72 W	110 W	110 W	-	-	-	-
Bitron Eco 120 W / 180 W / 240 W	-	-	120 W	120 W	180 W	240 W	-	-
Bitron Premium 60 W / 120 W / 180 W	60 W	60 W	120 W	120 W	180 W	60 W + 180 W	120 W + 180 W	2 x 180 W

Pompcapaciteit / uur = vijvergrootte / 3

In deze tabel wordt reeds rekening gehouden met de gebruikelijke stromingsverliezen binnen het filtersysteem.

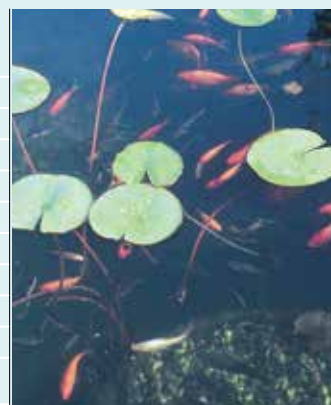

## EXTRA'S

### Hel-X 13 Biomedium 25 l

Uitbreidingsset voor de Moving Bed module. Verhoogt de biologische capaciteit. 2 x 25 l is voldoende voor ca. 340g voer / dag.

Artikelnr. 42904



### ProfiClear Compact / BioTec Premium zeefset 60 µm

Verhoogt de afscheidingscapaciteit van de trommelfilter voor maximale schittering op het water. Let op: De spoelcycli en het daarmee verbonden waterverbruik nemen toe bij gebruik van deze sets. Inhoud: 6 zeefelementen.

Artikelnr. 43600



### Afvoerset ProfiClear Premium gepompt

Met de optionele afvoeraadapter kunt u de ProfiClear Premium in een gepompte opstelling ook zonder individuele kamer gebruiken.

Artikelnr. 50949



### ProfiClear Premium zeefset 150 µm

Toebehoren voor de trommelfilter-module. Zorgt met 150 µm voor een grovere verwijdering van grof vuil en reduceert zodoende het waterverbruik. Ideaal voor gebruik in natuur- of zwembijvers. Inhoud: 8 zeefelementen.

Artikelnr. 50947





# ProfiClear Premium Compact

## Zo berekent u het juiste UVC-vermogen voor uw vijver:

Vijvers zonder visbestand:	1 W UVC-vermogen per m <sup>3</sup> vijverinhoud
Vijvers met visbestand:	2 W UVC-vermogen per m <sup>3</sup> vijverinhoud
Vijvers met koibestand:	4 W UVC-vermogen per m <sup>3</sup> vijverinhoud

**Let op:** Om de bacteriële kiemdruk in de koivijver laag te houden moet het aanbevolen debiet bij de Bitron Premium-serie worden aangehouden. Hierbij moet een circulatie van min. 55% van het vijvervolume/u worden nagestreefd.

### NATUURLIJKE VIJVERS (zonder visbestand)



	40 m <sup>3</sup>	60 m <sup>3</sup>	80 m <sup>3</sup>	100 m <sup>3</sup>	120 m <sup>3</sup>	140 m <sup>3</sup>
ProfiClear Premium Compact M	1 ST	1 ST	1 ST	-	-	-
ProfiClear-pompkamer Classic / Compact	1 ST	1 ST	1 ST	-	-	-
ProfiClear Premium Compact L	-	-	1 ST	1 ST	1 ST	1 ST
ProfiClear Individual Module	1 ST	1 ST	1 ST	1 ST	1 ST	1 ST
Bitron 72 W	1 ST	1 ST	-	-	-	-
Bitron 110 W	-	-	1 ST	1 ST	-	-
Bitron Eco 120 W	-	-	-	-	1 ST	-
Bitron Eco 180 W	-	-	-	-	-	1 ST
Bitron Eco 240 W	-	-	-	-	-	-
Bitron Premium 60 W / 120 W / 180 W	60 W	60 W	60 W	120 W	120 W	120 W
Pompcapaciteit / uur = vijvergrootte / 6						

\* Tweerijige configuratie (de filterinstallatie moet uit twee van elkaar gescheiden filterrijen bestaan). In deze tabel wordt reeds rekening gehouden met de gebruikelijke stromingsverliezen binnen het filtersysteem.



### VIS- EN ZWEMVIJVERS (tot 1 kg / 1,000 l)



	20 m <sup>3</sup>	30 m <sup>3</sup>	40 m <sup>3</sup>	50 m <sup>3</sup>	60 m <sup>3</sup>	70 m <sup>3</sup>
ProfiClear Premium Compact M	1 ST	1 ST	1 ST	-	-	-
ProfiClear-pompkamer Classic / Compact	1 ST	1 ST	1 ST	-	-	-
ProfiClear Premium Compact L	-	-	1 ST	1 ST	1 ST	1 ST
ProfiClear Individual Module	1 ST	1 ST	1 ST	1 ST	1 ST	1 ST
Bitron 72 W	1 ST	1 ST	-	-	-	-
Bitron 110 W	-	-	1 ST	1 ST	-	-
Bitron Eco 120 W	-	-	-	-	1 ST	-
Bitron Eco 180 W	-	-	-	-	-	1 ST
Bitron Eco 240 W	-	-	-	-	-	-
Bitron Premium 60 W / 120 W / 180 W	60 W	60 W	60 W	60 W	120 W	120 W
Pompcapaciteit / uur = vijvergrootte / 3						

\* Tweerijige configuratie (de filterinstallatie moet uit twee van elkaar gescheiden filterrijen bestaan). In deze tabel wordt reeds rekening gehouden met de gebruikelijke stromingsverliezen binnen het filtersysteem.



### KOIVIJVERS



	15 m <sup>3</sup>	20 m <sup>3</sup>	22 m <sup>3</sup>	30 m <sup>3</sup>	35 m <sup>3</sup>	75 m <sup>3</sup>	100 m <sup>3</sup>
ProfiClear Premium Compact M	1 ST	1 ST	1ST(gravitatie)	-	-	-	-
ProfiClear Premium XL	-	-	-	-	-	1 ST	1ST(gravitatie)
ProfiClear Premium Compact L	1 ST	1 ST	1 ST	1 ST	1ST(gravitatie)	-	-
ProfiClear Premium Fleece	500	500	500	750	750	-	-
ProfiClear Individual Module	-	-	1 ST	-	1 ST	-	-
Bitron 72 W	1 ST	-	-	-	-	-	-
Bitron 110 W	-	1 ST	1 ST	-	-	-	-
Bitron Eco 120 W	-	-	-	1 ST	-	-	-
Bitron Eco 180 W	-	-	-	-	1 ST	1 ST	1 ST
Bitron Premium 60 W / 120 W / 180 W	60 W	60 W	60 W	120 W	120 W	180 W	180 W
Pompcapaciteit / uur = vijvergrootte / 1,5							

\* Tweerijige configuratie (de filterinstallatie moet uit twee van elkaar gescheiden filterrijen bestaan). Deze tabel houdt al rekening met de gebruikelijke stromingsverliezen binnen het filtersysteem en met adviezen van de experts voor het verwijderen van ziektekiemen uit koivijvers.



# Vitronic



- **Geschikt voor vijvers tot max. 60 m<sup>3</sup>**
- **Meer helderheid:** De UVC-bestraling vernietigt de celstructuur van drijvende algen (groen water), decimeert schadelijke bacteriën en ziektekiemen en voorkomt zo effectief de groei ervan
- **Drie ingangen:** Individuele mogelijkheden voor het aanbrengen op verschillende OASE-filtermodellen (bijv. BioSmart), maar ook filters van andere fabrikanten
- **Eenvoudige installatie:** De voorzuiveraar eenvoudig aan de verbindingsslang tussen de vijverpomp en het filter monteren
- **Eenvoudige montage:** Uitgebreide aansluitingsaccessoires, waaronder hoogwaardige UVC-verlichting
- **Overzicht:** Optische functiecontrole van de UVC-lamp
- **Beschermd:** 100% veilig, VDE-getest, niet-schadelijk voor de ogen
- **Hoogwaardig:** Geweldige afwerking met slagvaste kunststof behuizing
- **Gemakkelijk:** Snelsluiting voor het eenvoudig vervangen van lampen en voor het reinigen van het kwartsglas



**Directe montage op BioSmart:** De Vitronic apparaten 18 - 36 W kunnen ook rechtstreeks op de filterbehuizing van de BioSmart- en BioTec-modellen gemonteerd worden.

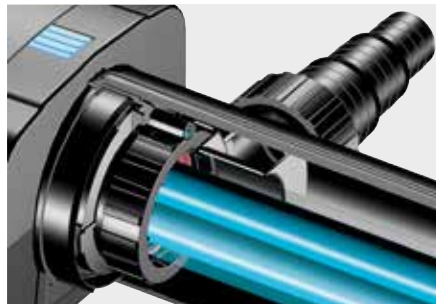

**UVC-lampen in een glazen kolf:** Het gebruik van hoogwaardige UVC-lampen garandeert een lange levensduur en constant goede bestraling.



**Controlevenster:** Ter controle van de lampenfunctie (niet bij de Vitronic 11 W)

PRODUCT	VITRONIC 11 W	VITRONIC 18 W	VITRONIC 24 W	VITRONIC 36 W	VITRONIC 55 W
Afmetingen (L x B x H)	330 x 120 x 100 mm	529 x 186 x 130 mm	529 x 186 x 130 mm	529 x 186 x 130 mm	660 x 155 x 130 mm
Vermogensopname	14 W	18 W	24 W	36 W	55 W
Lengte stroomkabel	3,00 m	5,00 m	5,00 m	5,00 m	5,00 m
Garantie <sup>*pag. 123</sup>	2 jaar	2 jaar	2 jaar	2 jaar	2 jaar
UVC-vermogen	11 W	18 W	24 W	36 W	55 W
Aansluitingen ingang	19 / 25/ 32/ 38 mm (¾", 1", 1 ¼", 1 ½")				
Aansluitingen uitgang	19 / 25/ 32/ 38 mm (¾", 1", 1 ¼", 1 ½")				
Liter per uur max.	1.700 l/u	3500 l/u	4.500 l/u	6000 l/u	8.500 l/u
Geschikt voor vijvers tot max.	10,0 m <sup>3</sup>	20,0 m <sup>3</sup>	25,0 m <sup>3</sup>	40,0 m <sup>3</sup>	60,0 m <sup>3</sup>
Geschikt voor vijvers met visbestand	5,0 m <sup>3</sup>	10,0 m <sup>3</sup>	12,5 m <sup>3</sup>	20,0 m <sup>3</sup>	30,0 m <sup>3</sup>
Geschikt voor vijvers met koibestand <sup>†</sup>	2,5 m <sup>3</sup>	5,0 m <sup>3</sup>	6,5 m <sup>3</sup>	10,0 m <sup>3</sup>	15,0 m <sup>3</sup>
Aansluiting op	BioSmart 18000/36000, BioTec ScreenMatic <sup>2</sup> 40000 – 60000				–
Artikelnr.	88108	56837	56869	56885	57373



## UVC-VOORZUIVERAAR MET GEPATENTEERDE ZELFREINIGING EN BYPASS-TECHNIEK

## Bitron C



- **Geschikt voor vijvers tot max. 110 m<sup>3</sup>**
- **Meer helderheid:** De UVC-bestraling vernietigt de celstructuur van drijvende algen (groen water), decimeert schadelijke bacteriën en ziektekiemen
- **Zelfreinigend:** Continu efficiënte UV-straling door de gepatenteerde, automatische reiniging van de lamp
- **Automatisch:** Door de waterstroom wordt de reinigungsrotor automatisch continu rondom de kwartsglasbuis geleid, en daardoor worden vuilafzettingen voorkomen
- **Snelsluiting:** Om de lampbehuizing makkelijk te kunnen openen. Ter bescherming tegen oogschade schakelt een veiligheidsschakelaar daarbij de UVC-lamp automatisch uit
- **Beschermd:** 100 % beveiliging tegen oogletsels
- **Inbegrepen:** Hoogwaardige UVC-lamp
- **Kwaliteit:** Hoogwaardige afwerking met slagbestendige kunststof
- **Opvallend:** Optische functiecontrole van de UVC-lamp
- **Gegarandeerd:** Inclusief OASE helderwatergarantie (in combinatie met de OASE-doorstroomfilters BioSmart, BioTec en ProfiClear)
- **Synchroon:** Individuele regeling van het debiet maakt een optimale afstemming van de Bitron C op de aangesloten filterpomp mogelijk
- **Geïntegreerd:** Magneten ter bescherming van de filtertechniek tegen kalkafzetting

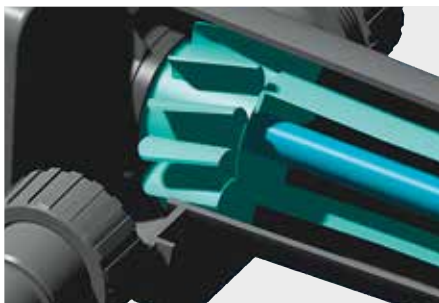

**Automatische reinigungsrotor:** Door de waterstroom wordt de reinigungsrotor continu rondom de kwartsglasbuis geleid en daardoor worden vuilafzettingen voorkomen.



**Sluittechniek:** Snelsluiting om de lampbehuizing makkelijk te kunnen openen. Een veiligheidsschakelaar deactiveert de UVC-lamp hierbij automatisch om de ogen tegen letsels te beschermen.



**Smoordraaigreep:** Voor de individuele regeling van het waterdoorstroomvolume.

PRODUCT	BITRON C 24 W	BITRON C 36 W	BITRON C 55 W	BITRON C 72 W	BITRON C 110 W
Afmetingen (L x B x H)	440 x 180 x 198 mm	600 x 180 x 198 mm		730 x 215 x 200 mm	
Vermogensopname	24 W	36 W	55 W	72 W	110 W
Lengte stroomkabel	5,00 m	5,00 m	5,00 m	5,00 m	5,00 m
Garantie <sup>*pag. 123</sup>	2 jaar	2 jaar	2 jaar	2 jaar	2 jaar
UVC-vermogen	24 W	36 W	55 W	72 W	110 W
Aansluitingen ingang	1 UUR	1 UUR	1 UUR	1 UUR	1 UUR
Aansluitingen ingang	25 / 32 / 38 mm (1", 1 1/4", 1 1/2")	25 / 32 / 38 mm (1", 1 1/4", 1 1/2")	19 / 25 / 32 / 38 / 50 (3/4", 1", 1 1/4", 1 1/2", 2")		
Min. liter per uur	4000 l/u	8000 l/u	8000 l/u	12.000 l/u	12.000 l/u
Liter per uur max.	15.000 l/u	30.000 l/u	30.000 l/u	40.000 l/u	40.000 l/u
Geschikt voor vijvers tot max.	25,0 m <sup>3</sup>	40,0 m <sup>3</sup>	60,0 m <sup>3</sup>	75,0 m <sup>3</sup>	110,0 m <sup>3</sup>
Geschikt voor vijvers met visbestand	12,5 m <sup>3</sup>	20,0 m <sup>3</sup>	30,0 m <sup>3</sup>	37,5 m <sup>3</sup>	55,0 m <sup>3</sup>
Geschikt voor vijvers met koibestand <sup>*1</sup>	6,5 m <sup>3</sup>	10,0 m <sup>3</sup>	15,0 m <sup>3</sup>	19,0 m <sup>3</sup>	27,5 m <sup>3</sup>
Aansluiting op	BioSmart 18000/36000	BioSmart 18000/36000, BioTec ScreenMatic <sup>2</sup> 40000 – 60000		BioTec 30, BioTec ScreenMatic <sup>2</sup> 90000 – 145000, ProfiClear	
Artikelnr.	56804	56799	56823	56901	56902

\*1 Aanwijzing: Houd er a.u.b. rekening mee dat er bij de aanleg van een koivijver een minimale vijvergrootte van 5 m<sup>3</sup> ingepland moet worden!

# Bitron Eco

ECO



- **Full UVC-power zuivert vijvers tot 240 m<sup>3</sup>.**
- **Simpel:** Eenvoudige aansluiting aan andere 2"- filtersystemen
- **Gegarandeerd:** Inclusief OASE helderwatergarantie (in combinatie met de OASE-doorstroomfilters BioSmart, BioTec en ProfiClear)
- **Nieuw:** Grote UVC-behuizing met een nieuw design en een organische vorm, voor een bijzonder lange retentietijd en behandeling van het water
- **Bypass:** Het geïntegreerde bypass-membraan regelt de waterverdeling volautomatisch aan de hand van het stromende water, en past zich zo aan de wisselende omstandigheden aan, bijv. aan het Seasonal Flow Control-systeem
- **Automatisch:** De bedieningseenheid toont u niet alleen automatisch de huidige status van uw lampen en de watertemperatuur, maar stelt u ook in staat het vermogen individueel in te stellen, naargelang uw behoeften
- **Milieubescherming:** De ecomodus bespaart tot 525 kg CO<sub>2</sub>/jaar\*
- **Tot min 50 procent:** De Eco-besturing maakt maximale energie-efficiëntie met zo'n hoog besparingspotentieel mogelijk
- **Altijd:** Geheel effectieve UVC-bestraling door gepatenteerde automatische reiniging van de UV-lamp
- **Effectief:** Uiterst intensieve behandeling van zweefalgen, vertroebelende stoffen en schadelijke bacteriën in het vijverwater
- **Bescherm:** 100 % veiligheid tegen oogletsel



**Directe montage:** op de ProfiClear Premium Compact M



**Automatische regelenheid:** Geeft niet alleen de actuele status van uw lichtbron en van de watertemperatuur aan, maar maakt ook een individuele capaciteitsaanpassing mogelijk, geheel naar behoefte.



**Automatische bypass-regeling:** Het geïntegreerde bypass-membraan regelt de waterverdeling volautomatisch aan de hand van het stromende water, en past zich zo aan de wisselende omstandigheden aan, bijv. aan het Seasonal Flow Control-systeem

PRODUCT	BITRON ECO 120 W	BITRON ECO 180 W	BITRON ECO 240 W
Afmetingen (L x B x H)	725 x 227 x 248 mm	725 x 227 x 248 mm	725 x 227 x 248 mm
Vermogensopname	120 W	180 W	240 W
Lengte stroomkabel	5,00 m	5,00 m	5,00 m
Garantie (+ aanvraaggarantie) <sup>1 pag. 123</sup>	2 + 1 jaar	2 + 1 jaar	2 + 1 jaar
UVC-vermogen	120 W	180 W	240 W
Aantal ingangen	1 ST	1 ST	1 ST
Aansluitingen ingang	38/50 mm (1½", 2")	38/50 mm (1½", 2")	38/50 mm (1½", 2")
Aansluitingen uitgang	38/50 mm (1½", 2")	38/50 mm (1½", 2")	38/50 mm (1½", 2")
Liter per uur max.	50.000 l/u	50.000 l/u	50.000 l/u
Max. bedrijfsdruk	1 bar	1 bar	1 bar
Geschikt voor vijvers tot max.	120,0 m <sup>3</sup>	180,0 m <sup>3</sup>	240,0 m <sup>3</sup>
Geschikt voor vijvers met visbestand	60,0 m <sup>3</sup>	90,0 m <sup>3</sup>	120,0 m <sup>3</sup>
Geschikt voor vijvers met koibestand <sup>2</sup>	30,0 m <sup>3</sup>	45,0 m <sup>3</sup>	60,0 m <sup>3</sup>
Aansluiting op	BioTec 30, BioTec ScreenMatic <sup>2</sup> 90000 – 145000, ProfiClear	BioTec 30, BioTec ScreenMatic <sup>2</sup> 145000, ProfiClear	
Artikelnr.	56769	56405	56410



UITERST EFFICIËNT - PERFECT VOOR GEPOMPTE EN GRAVITATIEFILTERINSTALLATIES

# Bitron Premium



- **Geschikt voor vijvers tot max. 280 m<sup>3</sup>**
- **Reiniging:** Uiterst effectieve vernietiging van algen en ziekteverwekkende bacteriën; met dezelfde werking als een dompel-UVC
- **Gegarandeerd:** Helderwatergarantie in combinatie met OASE ProfiClear-filters
- **Beschermd:** 100 % beveiliging tegen oogletsels
- **Zeer effectief:** Buitengewoon effectieve verwijdering van ziektekiemen dankzij de extra lange retentietijd van het water in de Bitron
- **Geperfectioneerd:** Het stromingsgeoptimaliseerde reactordesign zorgt voor een directe en vrijwel verliesvrije UV-bestraling
- **Optioneel:** Horizontale of verticale opstelling
- **Flexibel:** Optionele aansluiting voor of na het ProfiClear-filtersysteem, ook voor andere gravitatietoepassingen
- **Uitbreidbaar:** Als de vijver of het visbestand toeneemt, is het eenvoudig om uit te breiden met extra Bitron Premium UVC-apparaten.
- **Check:** Optische functiecontrole
- **Eenvoudig:** Bijzonder ongecompliceerde installatie met behulp van roestvrijstalen verbindingselementen



**Zeer efficiënt:** Perfect voor gepompte en gravitatiefilterinstallaties.



**XL afvoermodule gravitair:** Vergrote pomp- en UVC-kamer voor eenvoudige integratie van AquaMax Eco Expert- en AquaMax Eco Titanium-filterpompen, evenals de nieuwe Bitron Premium UVC-voorzuiveraars



**Pompkamer:** Optimaal in het nieuwe ProfiClear Premium systeem te integreren.

PRODUCT	BITRON PREMIUM 60 W	BITRON PREMIUM 120 W	BITRON PREMIUM 180 W
Afmetingen (L x B x H)	700 x 290 x 205 mm	700 x 387 x 305 mm	700 x 417 x 340 mm
Lengte stroomkabel	5,00 m	7,00 m	7,00 m
Garantie *pag. 123	2 jaar	2 jaar	2 jaar
UVC-vermogen	60 W	120 W	180 W
Aansluitingen ingang	DN 110	DN 110	DN 110
Aansluitingen uitgang	DN 110	DN 110	DN 110
Liter per uur max.	40.000 l/u	70.000 l/u	100.000 l/u
Aanbev. debiet (gravitatie)	16.500 l/u	33.000 l/u	50.000 l/u
Geschikt voor vijvers tot max.	90,0 m <sup>3</sup>	185,0 m <sup>3</sup>	280,0 m <sup>3</sup>
Geschikt voor vijvers met visbestand	50,0 m <sup>3</sup>	100,0 m <sup>3</sup>	160,0 m <sup>3</sup>
Geschikt voor vijvers met koibestand <sup>†</sup>	33,0 m <sup>3</sup>	66,0 m <sup>3</sup>	100,0 m <sup>3</sup>
Aansluiting op	AquaMax, ProfiClear		
Toepassing	Gravitatie, gepompt		
Artikelnr.	73374	73375	73376

# AquaOxy



**Compact ontwerp, krachtig resultaat:**

Deze handige modellen bieden krachtige prestaties en kunnen ruimtebesparend in de filterkamer of buiten naast de vijver worden geplaatst.



**Optimale accessoires:** Voor een nog betere toevoer zetten de beluchtingsstaaf en de beluchtingsring de gegenereerde verse lucht volumestroom in het water om in duizenden zeer fijne luchtbelletjes.

- **Geschikt voor vijvers tot 50 m<sup>3</sup> en vijvers met een groot visbestand**
- **Extreem stil:** De nauwkeurige luchtgeleiding (afhankelijk van het model 2.500 tot 7.500 l/u) garandeert de uiterst stille werking van het apparaat
- **Bijpassende adapter:** De gestandaardiseerde luchtuitlaat maakt een eenvoudige aansluiting op elke individuele situatie ter plaatse mogelijk
- **Hoogwaardige motor:** Betrouwbaarheid: dat is de belofte bij dit krachtige, robuuste, stille, energiezuinige aggregaat van topklasse
- **Nieuwe metalen behuizing:** De even robuuste als hoogwaardige behuizing is rondom spatwaterdicht (beschermingsklasse IP 44)
- **UV-stabiel:** De kunststof behuizing beschermt de luchtpompen tegen spatwater en maakt installatie buiten mogelijk
- **Incl. accessoires:** Bij de AquaOxy-modellen 250-1000 worden beluchterstenen meegeleverd

**Vanaf AquaOxy 1000**

- Beluchterstenen slijtagevrij
- Traploos regelbare hoeveelheid uitstromende lucht

**Vanaf AquaOxy 2500**

- Uitgevoerd met hoogwaardige, aluminium behuizing
- Als ijsvrijhouder te gebruiken



PRODUCT	AQUAOXY 250	AQUAOXY 500	AQUAOXY 1000	AQUAOXY 2500	AQUAOXY 5000	AQUAOXY 7500
Afmetingen (L x B x H)	167 x 106 x 75 mm	185 x 140 x 110 mm	220 x 225 x 135 mm	245 x 185 x 200 mm	255 x 190 x 210 mm	260 x 195 x 220 mm
Nominale spanning (primair, secundair)	-	-	230 V/50 Hz, 12 V/AC	-	-	-
Nominale spanning	230 V / 50 Hz	230 V / 50 Hz	-	220 - 240 V/50 Hz	220 - 240 V/50 Hz	220 - 240 V / 50/60 Hz
Vermogensopname	4 W	8 W	15 W	40 W	75 W	125 W
Lengte stroomkabel	3,00 m	3,00 m	3,00 m	3,00 m	5,00 m	5,00 m
Garantie <sup>*pag. 123</sup>	2 jaar	2 jaar	2 jaar	2 jaar	2 jaar	2 jaar
Liter per uur max.	250 l/u	500 l/u	1000 l/u	2.500 l/u	5000 l/u	7500 l/u
Druk	0,15 / 1,50 bar	0,2 / 2,00 bar	0,2 / 2,00 bar	-	-	-
Mechanisch regelbaar	Nee	Nee	Ja	Ja	Ja	Ja
Slang (aantal/lengte/diameter)	1 st. / 10 m / 4,5 mm	2 ST / 5 m / 4,5 mm	2 ST / 5 m / 4,5 mm	-	-	-
Aantal uitgangen	1 ST	1 ST	2 ST	1 ST	1 ST	1 ST
Geschikt voor vijvers tot max.	3,0 m <sup>3</sup>	5,0 m <sup>3</sup>	10,0 m <sup>3</sup>	25,0 m <sup>3</sup>	50,0 m <sup>3</sup>	75,0 m <sup>3</sup>
Geschikt voor buiten	onbeperkt	onbeperkt	onbeperkt	onbeperkt	onbeperkt	onbeperkt
Aantal beluchterstenen	1 ST	2 ST	2 ST	0 st.	0 st.	0 st.
Artikelnr.	34064	57063	37125	87100	87101	87102



## BEPROEFD BELUCHTINGSSYSTEEM VOOR DE VIJVER

# OxyTex Sets



- **Typisch OASE:** Unieke combinatie van zuurstofvoorziening, watercirculatie en afbraak van voedingsstoffen
- **Afzonderlijk:** De OxyTex als afzonderlijk product voor reeds geïnstalleerde beluchterpompen (inclusief adapter voor slangen van 9 mm)
- **Aansluitklaar:** Aansluitklare, complete sets met beluchterpomp AquaOxy en OxyTex
- **Filter plus:** Als ideale aanvulling op de FiltoMatic CWS en FiltoClear kan de filtercapaciteit met 25 % verhoogd worden
- **Ruimtevonder:** Bijzonder veel ruimte voor micro-organismen dankzij de vezelstructuur met geoptimaliseerd oppervlak
- **OASE knowhow:** Gepatenteerde technologie
- **Aantrekkelijk:** Decoratief ontwerp in plantenoetiek



PRODUCT	OXYTEX 400	OXYTEX 1000	OXYTEX SET 500	OXYTEX SET 1000
Afmetingen (Ø x H)	144 x 290 mm	220 x 300 mm	144 x 290 mm	220 x 300 mm
Nominale spanning (primaïr, secundair)	-	-	-	230 V / 50 Hz, 12V/AC
Nominale spanning	-	-	230 V / 50 Hz	-
Vermogensopname	-	-	8 W	15 W
Lengte stroomkabel	-	-	3,00 m	2,00 m (voedingseenheid) + 3,00 m
Garantie <sup>pag. 123</sup>	2 jaar	2 jaar	2 jaar	2 jaar
Biologisch filteroppervlak	1,5 m <sup>2</sup>	3,5 m <sup>2</sup>	1,5 m <sup>2</sup>	3,5 m <sup>2</sup>
Max. bedrijfsdruk	0,4 bar	0,4 bar	0,4 bar	0,4 bar
Pompcapaciteit max.	500 m <sup>2</sup>	1.000 m <sup>2</sup>	500 m <sup>2</sup>	1.000 m <sup>2</sup>
Slang (aantal/lengte/diameter)	1 st./5 m / 4,5 mm	1 st./5 m / 4,5 mm	2 st./5 m / 4,5 mm	2 st./5 m / 4,5 mm
Verhoging van het filtervermogen	tot 10%	tot 25%	tot 10%	tot 25%
Overige	1 OxyTex, incl. 9 mm adapter		1 OxyTex	1 OxyTex
Artikelnr.	50443	50290	57071	50249

# IceFree 4 Seasons

- **Zomerfunctie:** In de zomer perfect als fontein
- **Beluchting:** Brengt zuurstof in het water en laat schadelijke rottingsgassen ontsnappen
- **Behaaglijk:** Behoudt de warme temperatuurzones aan de bodem
- **Onder water:** Uiterst energie-efficiënte pomptechniek zonder extra verwarmingselement (diepte van minstens 80 cm)
- **Visvriendelijk:** Tot -20 °C ontstaat een ijsvrije zone rond het drijflichaam.



**EXTRA'S**

**AANBEVELING**  
Voor een betrouwbare werking van de IceFree wordt een waterdiepte van minimaal 80 cm aanbevolen.

**PRODUCT**

**ICEFREE  
4 SEASONS**

Afmetingen (L x B x H)	200 x 160 x 840 mm
Nominale spanning	230 V / 50 Hz
Vermogensopname	5 W
Lengte stroomkabel	10,00 m
Garantie <sup>pag. 123</sup>	2 jaar
Liter per minuut max.	7 l/min
Meter waterkolom max.	0,75 m
Vorstbewakingsfunctie	Nee
Artikelnr.	49992



LAAT UW VIJVER VEILIG OVERWINTEREN

# IceFree Thermo



- **Kleine vijver:** Door het actieve verwarmingselement ook geschikt voor ondiepe vijvers en voor langdurig koude vorstperiodes
- **Beluchting:** Brengt zuurstof in het water en laat schadelijke rottingsgassen ontsnappen
- **Behaaglijk:** Behoudt de warme temperatuurzones aan de bodem
- **Visvriendelijk:** Tot -20 °C ontstaat een ijsvrije zone rond het drijflichaam
- **Vorstbewaking:** IceFree Thermo 330 heeft een vorstbewakingsfunctie. Omdat hij alleen bij vorstgevaar aangaat, betaalt u geen energieverbruik op warmere dagen
- **Hoog vermogen:** Slimme weerstand-verwarmingstechniek voor een hoger verwarmingsvermogen bij vorst en bescherming tegen temperatuurschade aan de open lucht



## EXTRA'S

### AANBEVELING

Het model IceFree 330 is zeer energiezuinig. Door de vorstbewakingsfunctie schakelt deze alleen in bij daadwerkelijk risico op dichtvriezen van het wateroppervlak.

PRODUCT	ICEFREE THERMO 200	ICEFREE THERMO 330
Afmetingen (L x B x H)	300 x 135 x 270 mm	300 x 135 x 334 mm
Nominale spanning	220 - 240 V / 50 Hz	220 - 240 V / 50 Hz
Vermogensopname	200 W	330 W
Lengte stroomkabel	10,00 m	10,00 m
Garantie <sup>reg. 123</sup>	2 jaar	2 jaar
Vorstbewakingsfunctie	Nee	Ja
Artikelnr.	51230	51231



# Reiniging & Skimmers





Kijk voor meer informatie op:  
[www.oase.com/nl/skimmers-reiniging](http://www.oase.com/nl/skimmers-reiniging)

## 62 Oppervlaktezuiger

- 62 **SWIMSKIM**
- 62 **AQUASKIM**
- 63 **BIOSYS SKIMMER +**
- 63 **PROFISKIM**

## 64 Vijverzuiger & Zwembadzuiger

- 64 **PONDOVAC CLASSIC**
- 64 **PONDOVAC 3**
- 65 **PONDOVAC 4**
- 66 **PONDOVAC 5**

## 67 Vijveronderhoud

- 67 **NUTTIGE VIJVERACCESSOIRES**



DRIJVEND VOOR HELDERE WATEROPPERVLAKKEN

# SwimSkim

- **Superskimmer:** Zuigt vijveroppervlakken tot 50 m<sup>2</sup> krachtig af
- **Automatisch:** Past zich aan elke waterstand vanaf een waterdiepte van 40 cm aan
- **Grondelfunctie:** Voorkomt bodemafzettingen
- **Verbruiksarm:** Bijzonder energiezuinige eco-motorteknik
- **OASE knowhow:** Bijzonder effectieve manier van afzuigen dankzij de gepatenteerde klep-penteknik
- **Goed zicht in het water:** Verwijdert vuil direct aan het oppervlak; ervaar een duidelijk betere waterkwaliteit en meer kijkdiepte
- **Injector:** Voor een betere zuurstofvoorziening van de vijver



PRODUCT	SWIMSKIM 25	SWIMSKIM 50
Afmetingen (L x B x H)	332 x 297 x 263 mm	450 x 400 x 390 mm
Nominale spanning	220 – 240 V/50 Hz	220 – 240 V/50 Hz
Vermogensopname	40 W	45 W
Lengte stroomkabel	10,00 m	10,00 m
Filtervolume	0,9 l	4,5 l
Pompcapaciteit max.	2.500 l/u	3500 l/u
Vijveroppervlak max.	25 m <sup>2</sup>	50 m <sup>2</sup>
Grondelfunctie	Nee	Ja
Artikelnr.	57384	50170

VARIABELE STAND- EN GRAVITATIESKIMMER

# AquaSkim

- **Superskimmer:** Zuigt vijveroppervlakken tot 50 m<sup>2</sup> krachtig af
- **Ideaal:** Perfect afgestemd voor combinatie met alle AquaMax Eco Premium filter- en beeklooppompen
- **Compatibel:** De AquaSkim Gravity met hoogwaardige DN 160/110-adapter voor een eenvoudige integratie in DN 110-leidingsystemen
- **Alles simpel:** De gemakkelijk toegankelijke grofvuilkorf maakt het onderhoud van het apparaat eenvoudig
- **Handig:** Verwijder de vuilkorf zelfs over een grotere afstand met behulp van de praktische grijphaak
- **Perfect:** Gebruik de AquaSkim 20 idealiter met de AquaMax Eco Premium 4000 - 8000 pomp
- **Goed zicht in het water:** Verwijdert vuil direct aan het oppervlak; ervaar een duidelijk betere waterkwaliteit en meer kijkdiepte
- **Grondhechting:** Vul de standvoet met groot schaaloppervlak met stenen om hem te verzwaren



PRODUCT	AQUASKIM 20	AQUASKIM 40	AQUASKIM GRAVITY
Afmetingen (Ø x H)	350 x 800 mm	350 x 800 mm	170 x 260 mm
Hoogte-aanpassing	370 – 850 mm	380 – 880 mm	–
Filtervolume	1,2 l	1,4 l	1,4 l
Mog. waterstandsverschil	100 mm	120 mm	120 mm
Pompcapaciteit min.	4000 l/u	8000 l/u	8000 l/u
Pompcapaciteit max.	8000 l/u	20.000 l/u	20.000 l/u
Vijveroppervlak max.	20 m <sup>2</sup>	40 m <sup>2</sup>	40 m <sup>2</sup>
Aansluitingen uitgang	25 / 32 / 38 mm (1", 1 ¼", 1 ½")	25 / 32 / 38 mm (1", 1 ¼", 1 ½")	DN 110
Artikelnr.	51236	56907	51237



## SKIMMER VOOR INSTALLATIE AAN DE VIJVERRAND

# BioSys Skimmer +



- **Superskimmer:** Zuigt vijveroppervlakken tot 50 m<sup>2</sup> krachtig af
- **Beste keuze:** Voor het gebruik met de optioneel verkrijgbare filterpompen AquaMax Eco (in de geïntegreerde pompkamer)
- **Vast & stevig:** Installeer de skimmer direct aan de vijverrand, stevig in de grond
- **Simplel:** Zet de skimmer eenvoudig vast op de vijverfolie
- **Comfortabel:** Grof vuil is bijzonder eenvoudig te verwijderen
- **Inclusief:** De afdekking in natuurlijke rots-look
- **Compensatie:** De skimmer past zich zelfstandig aan waterniveauschommelingen tot 100 mm aan

## PRODUCT

## BIOSYS SKIMMER +

Afmetingen (L x B x H)	580 x 400 x 450 mm
Mog. waterstandsverschil	100 mm
Filtervolume	12 l
Vijveroppervlak max.	50 m <sup>2</sup>
Pompcapaciteit min. / max.	6.000 / 16.000 l/u
Aansluitingen uitgang	25 / 32 / 38 mm (1", 1 ¼", 1 ½")
Artikelnr.	57137

## DE PROFESSIONAL VOOR ZONES MET ONDIEP WATER

# ProfiSkim / ProfiSkim Wall

- **U wilt meer:** Perfecte aanvulling voor gravitatie- of gepompte filtersystemen
- **Amfibiebescherming:** Door slechts een geringe stroomsnelheid aan de overlooprand (alleen bij ProfiSkim 100)
- **Vast & stevig:** Stevige RVS voet
- **Naar keuze:** Naar keuze te gebruiken volgens het gravitatie- (DN 110) of het gepompte principe (incl. 2"-adapter [50mm])
- **Ideaal:** Voor gebruik in ondiep water
- **Effectief:** Optimale watergeleiding zorgt voor een uiterst sterke afzuiging
- **Easy clean:** Grote, eenvoudig te reinigen roestvrijstalen mand met een maaswijdte van 8 mm (ProfiSkim 100 + Premium)



## PRODUCT

## PROFISKIM WALL PREMIUM

## PROFISKIM 100

## PROFISKIM PREMIUM

Afmetingen (L x B x H)/(L x B)	273x267x408 mm	780 x 585 mm	500 x 340 mm
Hoogte-aanpassing	-	350 – 550 mm	350 – 550 mm
Aansluitingen uitgang	DN 110	50 mm (2"), DN 110	50 mm (2"), DN 110
Aanbev. debiet (gepompt)	-	10.000–20.000 l/u	6.000–16.000 l/u
Aanbev. debiet (gravitatie)	12.000 l/u	10.000–12.000 l/u	6.000–12.000 l/u
Filtervolume	-	12 l	7 l
Vijveroppervlak max.	30 m <sup>2</sup>	80 m <sup>2</sup>	65 m <sup>2</sup>
Artikelnr.	70895	57134	51185

## TIP

Plan de ProfiSkim Wall direct bij het aanleggen van een vijver. Dit is veel makkelijker dan achteraf aanbrengen.

# PondoVac Classic



- **1.400 Watt:** Effectieve verwijdering van het slib door krachtige 1.400 W motor
- **Diepte-effect:** Bereikt een maximale zuigdiepte van 2 m
- **Zuigsterk:** Haalt tot 3.000 l/u, afhankelijk van de gebruiksomstandigheden
- **Slim:** Volautomatische activering en leging, door intelligente motorelektronica
- **Controle:** U kunt op elk moment het debiet controleren via de transparante aanzuigbuis
- **Design:** Compact en met een vuilwatertank van 27 l inhoud

PRODUCT	PONDOVAC CLASSIC
Afmetingen (L x B x H)	370 x 370 x 580 mm
Vermogensopname	1.400 W
Lengte stroomkabel	4,00 m
Garantie <sup>1</sup> pag. 123	2 jaar
Max. zuigdiepte	2,00 m
Liter per uur max.	3000 l/u
Lengte zuigslang	4,00 m
Lengte afvoerslang	2,00 m
Artikelnr.	50529

# PondoVac 3



- **Move it:** Met zijn transportrollen en de verstelbare handgreep verplaatst u uw PondoVac 3 gemakkelijk en moeiteloos
- **Veelzijdig:** Maak met uw PondoVac 3 de tuinvijver, het zwem- of natuurbad schoon. Of gebruik hem als krachtige natzuiger thuis of in de zaak
- **Dieptewerking:** Bereikt met zijn sterke 1.600 W-motor een maximale zuigdiepte van 2,10 m
- **Zuigsterk:** Haalt tot 4.000 l/uur, afhankelijk van de gebruiksomstandigheden
- **Controle:** U kunt op elk moment het debiet controleren via de transparante aanzuigbuis
- **Non stop-techniek:** De twee even grote cilinders in het tweekamersysteem vullen en legen zich gelijktijdig, beurtelings. Hierdoor kunt u ononderbroken zuigen

PRODUCT	PONDOVAC 3
Afmetingen (L x B x H)	435 x 395 x 670 mm
Vermogensopname	1.600 W
Lengte stroomkabel	4,00 m
Garantie (+ aanvraaggarantie) <sup>1</sup> pag. 123	2 + 1 jaar
Max. zuigdiepte	2,10 m
Liter per uur max.	4000 l/u
Lengte zuigslang	4,00 m
Lengte afvoerslang	2,50 m
Artikelnr.	37102



## KRACHTIGE VIJVER- EN ZWEMBADZUIGER - ZONDER STORENDE ONDERBREKINGEN

# PondoVac 4

- **Non stop-techniek:** De twee even grote cilinders in het tweekamersysteem vullen en legen zich gelijktijdig, beurtelings. Hierdoor kunt u ononderbroken zuigen
- **Veelzijdig:** Maak met uw PondoVac 4 de tuinvijver, het zwem- of natuurbad schoon. Of gebruik hem als een krachtige waterzuiger thuis of op het werk
- **Handmatig:** Met handregelaar om het zuigvermogen te regelen
- **Controle:** U kunt op elk moment het debiet controleren via de transparante aanzuigbuis
- **Dieptewerking:** Bereikt met zijn sterke 1.700 W-motor met geoptimaliseerde schoeppingeometrie een maximale zuigdiepte van 2,40 m
- **Move it:** Met zijn transportrollen en de verstelbare handgreep verplaatst u uw PondoVac gemakkelijk en moeiteloos
- **Zuigsterk:** Haalt tot 5.000 l/u, afhankelijk van de gebruiksomstandigheden



## EXTRA'S



### TWEE-KAMER-SYSTEEM

Twee even grote cilinders die afwisselend vol en weer leeg gemaakt worden. Daardoor wordt het mogelijk om zonder onderbreking te zuigen.

## PRODUCT

PRODUCT	PONDOVAC 4
Afmetingen (L x B x H)	435 x 395 x 670 mm
Vermogensopname	1.700 W
Lengte stroomkabel	4,00 m
Garantie (+ aanvraaggarantie) <sup>pag. 123</sup>	2 + 1 jaar
Max. zuigdiepte	2,40 m
Liter per uur max.	5000 l/u
Lengte zuigslang	5,00 m
Lengte afvoerslang	2,50 m
Artikelnr.	50388

# PondoVac 5

- **Flexibel:** Afvoer van vuil water naar wens
- **Dubbele uitrusting:** De afvoerslang heeft aan beide zijden een C-aansluiting
- **Non stop-techniek:** Met geïntegreerde ledigingspomp, om ononderbroken te zuigen
- **Handmatig:** Met handregelaar om het zuigvermogen te regelen
- **Veelzijdig:** Maak met uw PondoVac 5 de tuinvijver, het zwem- of natuurbad schoon. Of gebruik hem als een krachtige waterzuiger thuis of op het werk
- **Werkingsdiepte:** Met zijn krachtige 1.700 W motor met geoptimaliseerde schoepengeometrie bereikt de PondoVac 5 een maximale zuigdiepte van 2,50 m
- **Controle:** U kunt op elk moment het debiet controleren via de transparante aanzuigbuis
- **Extreme zuigkracht:** Afhankelijk van de gebruiksomstandigheden bedraagt de zuigkracht maximaal 8.000 l/u
- **Krachtig pompen!** Transporteert het afvalwater ook via hoogteverschillen
- **Big-wheel-design:** Meer bodemvrijheid, inclusief fluisterbanden
- **Move it:** Met zijn transportrollen en de verstelbare handgreep beweegt u uw PondoVac gemakkelijk en moeiteloos



## TIP

### VOLDOET AAN DE HOOGSTE EISEN: PONDOVAC PREMIUM

De professionele vijverzuiger voor vijvers, zwembaden, zwembijvers en huishoudens met een extreem sterke zuigkracht.



## EXTRA'S

### TOEBEHOREN

#### Telescoopstang PondoVac Artikelnr. 40303



#### Drijvende slang Set PondoVac 5

Set met 10 m drijvende slang Ø 38 mm en adapter voor gebruik met de meegeleverde sproeikoppen.

#### Artikelnr. 41984



## PRODUCT

## PONDOVAC 5

Afmetingen (L x B x H)	436 x 425 x 716 mm
Vermogensopname	1.700 W
Vermogensopname pomp	900 W
Lengte stroomkabel	7,50 m
Garantie (+ aanvraaggarantie) <sup>pag. 123</sup>	2 + 1 jaar
Max. zuigdiepte	2,50 m
Liter per uur max.	8000 l/u
Lengte zuigslang	5,00 m
Lengte afvoerslang	8,00 m
Artikelnr.	41982



OM ONTSPANNEN IN EN AAN DE TUIVIVJVER TE WERKEN

# Nuttige vijveraccessoires

## AQUANET VIJVERNET

Beschermt de vijver in de herfst tegen gebladerte

- Voorkomt dichtslibben van de vijverbodem en de vorming van rottingsgassen door vallende takken en bladeren.
- Weerbestendig en robuust net met een maaswijdte van 20 mm
- Incl. grondpennen voor de bevestiging
- Verkrijgbaar in de maten 3 x 4 m, 4 x 8 m en 6 x 10 m.

### AquaNet vijvernet 1,3 x 4 m

Artikelnr. 53751

### AquaNet vijvernet 2,4 x 8 m

Artikelnr. 53752

### AquaNet vijvernet 3,6 x 10 m

Artikelnr. 53753



Professioneel vijverschepnet



Algenschepnet

## SCHEPNETTEN

Voor werk aan de tuinvijver

- Verschillende visschepnetten met een maaswijdte vanaf 6 mm, om vissen in het water uit te zetten en te vangen
- Fijnmazige vijver- en algennetten voor het moeiteloos verwijderen van fijne algen en plantenresten (maaswijdte vanaf 0,3 mm)
- Professionele vijver- en visschepnetten met telescoopsteel tot een totale lengte van 2,3 m
- Gemakkelijk te hanteren dankzij de telescopische steel
- Van geëloxeerd aluminium

### Visnetten klein / groot

Artikelnr. 36300

Artikelnr. 36299

### Vijverschepnet opvouwbaar

Artikelnr. 84296

### Vijverschepnet rechthoekig

Artikelnr. 84297

### Vijverschepnet driehoekig

Artikelnr. 84308

### Vijverschepnet rond extra groot

Artikelnr. 84310

### Professioneel vijverschepnet (incl. 1 reservenet)

Artikelnr. 50078

### Reservenet (per stuk)

Artikelnr. 50961

### Algennetten klein / groot

Artikelnr. 36298

Artikelnr. 36297

### Algenet extra fijn driehoekig

Artikelnr. 84318

## VIJVERTANGEN / VIJVERSCHAREN

Vijverreiniging zonder de handen vuil te maken

- Telescopische premium-vijvertang EasyPick om afgeknipte plantenresten of bladeren in en aan de vijver vast te pakken en te verwijderen
- Schaar voor knipwerkzaamheden in en aan de tuinvijver
- Tang voor het verwijderen van rommel en plantenresten uit de tuinvijver
- Het summum om snel en gemakkelijk te werken: De 1,6 m lange FlexiCut 2 in 1 knipt en houdt tegelijkertijd vast. De verstelbare kop zorgt ervoor dat er niet in de vijverfolie geknipt kan worden en maakt het mogelijk om comfortabel te werken
- FlexiCut schaar als reserveonderdeel bij OASE verkrijgbaar (artikelnr. 51272)



### EasyPick

Artikelnr. 40291

### FlexiCut 2 in 1

Artikelnr. 51243



### Reserveschaarkop

Artikelnr. 51272



AquaNet vijvernet



Vijverschepnet rond extra groot



Vijverschepnet driehoekig



Visvoer

**DYNAMIX<sup>®</sup>**

Vital power for your fish.





Kijk voor meer informatie op:  
[www.oase.com/nl/dynamix](http://www.oase.com/nl/dynamix)

## 71 Kweekvoer

71 **DYNAMIX FLAKES**

## 72 Basisvoer

72 **DYNAMIX STICKS VITAL**

72 **DYNAMIX STICKS COLOUR**

## 73 Gemengd visbestand

73 **DYNAMIX STICKS MIX**

73 **DYNAMIX STICKS MIX + SNACK**

74 **DYNAMIX SUPER MIX**

## 75 Koivoer

75 **DYNAMIX KOI PELLETS SMALL**

75 **DYNAMIX KOI PELLETS LARGE**

# Het drievoudige DYNAMIX-effect

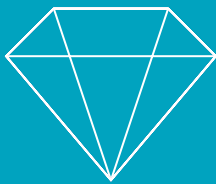

## EFFECT NR. 1:

### Gelijkmatige groei en intensieve kleuren

- Onmisbare componenten van visvoer zijn vetten, die voor een gelijkmatige groei zorgen. Krijgt de vis er te weinig van binnen, dan gebruikt hij koolhydraten - maar die zijn moeilijker te benutten en worden als lelijke kussentjes in het lichaam van de vis afgezet.
- OASE DYNAMIX bevat daarom essentiële omega 3-vetzuren voor een gelijkmatige lichaamsgroei. Deze worden aangevuld met geselecteerde koolhydraatbronnen, zoals aquatische eiwitten of rode rijst, die door de vissen goed kunnen worden verteerd.
- Kleurstoffen en aquatische pigmenten zijn andere belangrijke bouwstenen voor een sterke kleuring van de vis.



## EFFECT NR. 2:

### Evenwichtige darmflora

- In de darmwand kunnen zich ziekteverwekkende bacteriën vastzetten, die door toxines een evenwichtige stofwisseling belemmeren.
- Daarom bevat DYNAMIX waardevolle voedingsvezels, die de groei van darmbacteriën met een positieve werking ondersteunen.
- Het resultaat: De prebiotische eigenschappen van het voercomplex ondersteunen een evenwichtige darmflora.

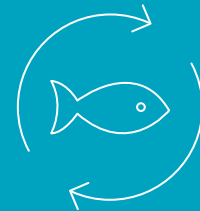

## EFFECT NR. 3:

### Efficiënte stofwisseling

- De sleutel tot volledig opnemen van het voer zijn essentiële aminozuren. Als deze niet in voldoende mate aanwezig zijn, kunnen de vissen de eiwitten niet optimaal benutten en niet profiteren van de belangrijke voedingsstoffen.
- De niet-opgenomen eiwitten leiden tot het vrijkomen van ammonium in het water, tasten daardoor de waterkwaliteit aan en kunnen zelfs stikstofvergiftiging bij vissen veroorzaken.
- DYNAMIX bevat daarom OASE AminoBoost. Dit actieve bestanddeel zorgt ervoor dat het rijke Dynamix voedingsaanbod bijna volledig wordt opgenomen.



Kijk voor meer informatie op:  
[www.oase.com/nl/dynamix](http://www.oase.com/nl/dynamix)



DELICATE VLOKKEN VOOR EEN GELIJKMATIGE GROEI EN EEN OPTIMALE ONTWIKKELING VAN KLEINE EN JONGE VISSEN

# DYNAMIX Flakes

- **Doelgroep:** Voor het voeren van kleine en jonge vissen
  - **Lichte kost:** De delicate flakes worden snel zacht in het water en kunnen gemakkelijk worden geabsorbeerd door de kleine vismondjes om vervolgens te worden verteerd
  - **Optimale groei:** Rijk aan essentiële omega-3-vetzuren uit zalmolie
- **DYNAMIX-effecten nr. 1 – 3:** zie pagina 70



PRODUCT	DYNAMIX FLAKES 1 L
Nettogewicht	100 g
Geschikt voor zoetwater	Ja
Geschikt voor zeewater	Nee
Artikelnr.	88683



# DYNAMIX Sticks Vital

- **Doelgroep:** Geschikt voor alle siervissen in de vijver, vooral naturelkleurige soorten
- **Het voer met pit:** Peper met prebiotisch effect zorgt voor een betere absorptie van vitaminen
- **DYNAMIX-effecten nr. 1 – 3:** zie pagina 70



PRODUCT	DYNAMIX STICKS VITAL 4 L	DYNAMIX STICKS VITAL 8 L	DYNAMIX STICKS VITAL 20 L
Nettogewicht	480 g	960 g	2400 g
Geschikt voor zoetwater	Ja	Ja	Ja
Geschikt voor zeewater	Nee	Nee	Nee
Artikelnr.	88679	88691	88699

# DYNAMIX Sticks Colour

- **Doelgroep:** Geschikt voor alle siervissen in de vijver, vooral roodkleurige soorten
- **Intensiteit:** Aquatische pigmenten worden door vissen gebruikt voor hun eigen kleur
- **DYNAMIX-effecten nr. 1 – 3:** zie pagina 70



PRODUCT	DYNAMIX STICKS COLOUR 4 L	DYNAMIX STICKS COLOUR 8 L	DYNAMIX STICKS COLOUR 20 L
Nettogewicht	480 g	960 g	2400 g
Geschikt voor zoetwater	Ja	Ja	Ja
Geschikt voor zeewater	Nee	Nee	Nee
Artikelnr.	88682	88693	88701



VITAMINERIJK EN MET AQUATISCHE PIGMENTEN VOOR RODE PIGMENTATIE

# DYNAMIX Sticks Mix

- **Doelgroep:** Geschikt voor alle siervissen in de vijver bij het gemengd houden van naturel- en roodkleurige soorten
  - **Het voer met pit:** Peper met prebiotisch effect zorgt voor een betere absorptie van vitaminen
  - **Intensiteit:** Aquatische pigmenten worden door vissen gebruikt voor hun eigen kleur
- **DYNAMIX-effecten nr. 1 – 3:** zie pagina 70



PRODUCT	DYNAMIX STICKS MIX 1 L	DYNAMIX STICKS MIX 4 L	DYNAMIX STICKS MIX 8 L	DYNAMIX STICKS MIX 20 L
Nettogewicht	120 g	480 g	960 g	2400 g
Geschikt voor zoetwater	Ja	Ja	Ja	Ja
Geschikt voor zeewater	Nee	Nee	Nee	Nee
Artikelnr.	88710	88681	88692	88700

MENGSEL MET VITAMINEN, AQUATISCHE PIGMENTEN EN GAMMARUS-SNACKS.

# DYNAMIX Sticks Mix + Snack

- **Snack:** Inclusief Gammarus-snacks (vlokreeftjes) in elke mix
  - **Doelgroep:** Geschikt voor alle siervissen in de vijver bij het gemengd houden van naturel- en roodkleurige soorten
  - **Het voer met pit:** Peper met prebiotisch effect zorgt voor een betere absorptie van vitaminen
  - **Intensiteit:** Aquatische pigmenten worden door vissen gebruikt voor hun eigen kleur
- **DYNAMIX-effecten nr. 1 – 3:** zie pagina 70



PRODUCT	DYNAMIX STICKS MIX + SNACK 4 L	DYNAMIX STICKS MIX + SNACK 8 L	DYNAMIX STICKS MIX + SNACK 20 L
Nettogewicht	480 g	960 g	2400 g
Geschikt voor zoetwater	Ja	Ja	Ja
Geschikt voor zeewater	Nee	Nee	Nee
Artikelnr.	88684	88694	88702

# DYNAMIX Super Mix

- **Doelgroep:** Voor alle siervissen en koikarpers bij een gemengde vijverbezetting
- **Het voer met pit:** Peper met prebiotisch effect zorgt voor een betere absorptie van vitaminen
- **Intensiteit:** Aquatische pigmenten worden door vissen gebruikt voor hun eigen kleur
- **DYNAMIX-effecten nr. 1 – 3:** zie pagina 70



PRODUCT	DYNAMIX SUPER MIX 1 L	DYNAMIX SUPER MIX 4 L	DYNAMIX SUPER MIX 8 L	DYNAMIX SUPER MIX 20 L
Nettogewicht	165 g	660 g	1320 g	3300 g
Geschikt voor zoetwater	Ja	Ja	Ja	Ja
Geschikt voor zeewater	Nee	Nee	Nee	Nee
Artikelnr.	88709	88687	88697	88705





## PELLETS VOOR DE GROEI EN FELLE KLEUREN VAN KLEINERE KOIKARPERS TOT 20 CM

# DYNAMIX Koi Pellets Small

- **Vorm en kleur:** Pellets met spirulina, soja-extractiemeel en rode rijst ondersteunen de stofwisseling voor een gelijkmatige groei en een sterke kleur
  - **Doelgroep:** Voor de grotere koikarpers in de vijver, vanaf 20 cm lichaamslengte
  - **Intensiteit:** Aquatische pigmenten worden door vissen gebruikt voor hun eigen kleur
- **DYNAMIX-effecten nr. 1 – 3:** zie pagina 70



PRODUCT	DYNAMIX KOI PELLETS SMALL 1 L	DYNAMIX KOI PELLETS SMALL 4 L	DYNAMIX KOI PELLETS SMALL 8 L	DYNAMIX KOI PELLETS SMALL 20 L
Nettogewicht	350 g	1400 g	2800 g	7000 g
Geschikt voor zoetwater	Ja	Ja	Ja	Ja
Geschikt voor zeewater	Nee	Nee	Nee	Nee
Artikelnr.	88706	88685	88695	88703

## PELLETS VOOR DE GROEI EN FELLE KLEUREN VAN GROTERE KOIKARPERS VANAF 20 CM

# DYNAMIX Koi Pellets Large

- **Vorm en kleur:** Pellets met spirulina, soja-extractiemeel en rode rijst ondersteunen de stofwisseling voor een gelijkmatige groei en een sterke kleur
  - **Doelgroep:** Voor de grotere koikarpers in de vijver, vanaf 20 cm lichaamslengte
  - **Intensiteit:** Aquatische pigmenten worden door vissen gebruikt voor hun eigen kleur
- **DYNAMIX-effecten nr. 1 – 3:** zie pagina 70



PRODUCT	DYNAMIX KOI PELLETS LARGE 4 L	DYNAMIX KOI PELLETS LARGE 8 L	DYNAMIX KOI PELLETS LARGE 20 L
Nettogewicht	1400 g	2800 g	7000 g
Geschikt voor zoetwater	Ja	Ja	Ja
Geschikt voor zeewater	Nee	Nee	Nee
Artikelnr.	88686	88696	88704

# Onderhouds- middelen & Vismedicijnen







Kijk voor meer informatie op:  
[www.oase.com/nl/  
onderhoudsmiddelen](http://www.oase.com/nl/onderhoudsmiddelen)

## 78 AquaActiv-onderhoudsmiddelen

- 78 TYPISCHE VIJVERPROBLEMEN – ONZE OPLOSSINGEN
- 79 STARTERCULTUREN
- 80 WATERKWALITEIT VERBETEREN
- 81 WATERBEHANDELING – PROBLEEMOPLOSSER
- 81 DECHLORINATOR
- 82 VOEDINGSSTOFFEN BINDEN
- 82 PHOSLESS FLOW-FILTERPATRONEN
- 83 ALGEN BESTRIJDEN/VOORKOMEN
- 84 DESINFECTIE EN REINIGING
- 85 VIJVERONDERHOUD MET AQUAACTIV

## 86 AquaActiv vismedicijnen

- 86 VISMEDICIJNEN



A-B-C-D-CONCEPT

# Typische vijverproblemen – onze oplossingen

De waterkwaliteit in de vijver is essentieel voor planten en dieren. Het OASE vijveronderhoudsconcept bestaat uit **drie fasen** plus desinfectie en reiniging voor sierfonteinen, grote vijvers en zwembassins zonder levende organismen.



## **A: Waterkwaliteit verbeteren**

Natuurlijke zuivering en verrijking van het vijverwater



## **B: Voedingsstoffen binden**

Binding van voedingsstoffen zonder biociden

Als A en B niet voldoende zijn, volgt C.



## **C: Algen bestrijden**

OASE-algiciden tegen overvloedige en daardoor schadelijke algengroei



## **D: Desinfectie en reiniging**

Werkzaam voor waterbassins zonder levende organismen



VOOR GEBRUIK IN FILTER EN VIJVER

# Starterculturen

Zij zorgen in filters en vijvers voor de beslissende opkikker die levensnoodzakelijk is voor het biologisch evenwicht van het water.

De OASE testsets geven u altijd een duidelijk overzicht van uw waterkwaliteit. Eventuele problemen kunnen zo in een vroeg stadium worden opgespoord en er kunnen tegenmaatregelen worden genomen voordat vissen of planten schade ondervinden.



## BioKick

### STARTERCULTUREN VOOR GEBRUIK IN FILTER EN VIJVER

- **Startmotor:** Brengt de vijverbiologie in de filter in de lente tot leven
- **Booster:** Onmiddellijk actieve micro-organismen voor de beste filterprestaties

Vijvers tot max. (m<sup>3</sup>) 5,00 (m<sup>3</sup>) 10,00 (m<sup>3</sup>) 100,00  
 Artikelnr. 51277 50295 50939



## BioKick Fresh

### STARTERCULTUREN VOOR GEBRUIK IN FILTER EN VIJVER

- **Startmotor:** Brengt de vijverbiologie in de filter in de lente of bij een hernieuwde start tot leven
- **Miljardenkracht:** Bevat meer dan 50 miljard micro-organismen (op het moment van vullen)
- **Booster:** Volledige capaciteit van de vijverfilter al binnen 1-2 weken

Vijvers tot max. (m<sup>3</sup>) 10,00  
 Artikelnr. 50562



### OASE-TESTSET

## QuickSticks 6in1



### WATERANALYSE

- **6 in één oogopslag:** Snelle en eenvoudige analyse van de 6 belangrijkste waterparameters
- **Goede prijs-kwaliteitverhouding:** Voldoende voor het onderzoeken van 50 watermonsters, dus 300 parameters
- **Heel vlug:** Duurt slechts één minuut

Artikelnr. 50570



## BioKick Premium

### ZEER GECONCENTREERDE STARTERCULTUREN VOOR GEBRUIK IN FILTER EN VIJVER

- **Doorzetter:** Zeer geconcentreerde filterbacteriën voor sterk belaste filtersystemen
- **Miljardenkracht:** Bevat meer dan 50 miljard micro-organismen/ampul (op het moment van vullen)
- **Booster:** Volledige capaciteit van de vijverfilter al binnen enkele dagen

Vijvers tot max. (m<sup>3</sup>) 40,00  
 Artikelnr. 51280

PRODUCT	BIOKICK	BIOKICK FRESH	BIOKICK PREMIUM
Aantal bacteriën (bij het vullen)	1 x 10 <sup>7</sup> /ml	1 x 10 <sup>9</sup> /ml	5 x 10 <sup>10</sup> /ml
Ideaal voor	natuurlijke vijvers	visvijvers met gematigde visbestanden	koivijvers
Filterprestaties binnen	een paar weken	1-2 weken	enkele dagen

OPTIMALE ONDERSTEUNING VAN DE VIJVERBIOLOGIE – MET 2-FASENEFFECT

# A: Waterkwaliteit verbeteren



## Veilig gebruik

Bij aanwezigheid van vissen kunnen de DuoBoost ballen in een handig net worden toegediend.



## Snelle ontwikkeling van de filterbiologie

Om de vijverbiologie te ondersteunen, kunnen de DuoBoost ballen direct in het filter worden aangebracht.



## De basis voor helder water

Door ondersteuning van de vijverbiologie en verbetering van de waterwaarden wordt de basis voor gezond water gecreëerd.



78110: Ø 5 cm



78111/78112: Ø 2 cm

## DuoBoost

### EFFECTIEVE WATERZUIVERING

- **Basis voor helder water:** Positieve invloed op de vijverbiologie
- **Ongecompliceerd:** Doe de gel of de bal direct in het filter of de vijver; gebruik het bijgevoegde net voor de bal bij het uitzetten van vis.
- **Voor alle vijvertypen:** Belangrijke spoorelementen en mineralen voor alle vijversoorten
- **2-fase effect:** Toepassing in twee fasen:
  1. Gel van zeer actieve enzymen en bacteriële vloeistof om organisch vuil, ammonium en nitriet af te breken en de filterbiologie te activeren.
  2. Oplosbare bal met een diameter van 2 cm of 5 cm, die belangrijke spoorelementen, cosubstraten, mineralen en waardevolle additieven vrijgeeft.

Vijvers tot max.	(m <sup>3</sup> ) 20,00	(m <sup>3</sup> ) 30,00	(m <sup>3</sup> ) 90,00
Artikelnr.	78110	78111	78112

### INFO

DuoBoost is speciaal ontwikkeld voor de ondersteuning van de vijverbiologie. Het bestaat uit twee onderling afgestemde werkingsfasen:

De **eerste werkingsfase** is een **gel**, die direct aan de vijver of aan de filterkamer wordt toegediend. Deze bestaat uit een zeer actieve enzymen- en bacteriënvloeistof die organisch vuil, ammonium en nitriet afbouwt. Tegelijkertijd wordt de filterbiologie geactiveerd.

De **tweede werkingsfase** bestaat uit een **bal** met een diameter van 2 cm of 5 cm, die na enige tijd oplost en daarbij belangrijke spoorelementen, cosubstraten, mineralen en waardevolle additieven vrijgeeft die anders moeilijk in een kunstmatige vijver kunnen komen.

U kunt de **behandeling** met DuoBoost indien nodig meerdere keren per jaar herhalen. Beide fasen vormen de basis voor helder en gezond water en een uitstekende vijverbiologie. Voor de zuivering van groen water (veroorzaakt door algen) dient u echter een UVC-voorzuiser te gebruiken.



DE BASIS VOOR WATERSTABILISATIE

# Waterbehandeling



## OptiPond

### STABILISEERT DE BELANGRIJKSTE WATERWAARDEN

- **Conditioner:** Zuivert zacht bron- of regenwater op soortspecifieke wijze
- **Vult aan:** Voegt essentiële mineralen en macroelementen toe
- **Directe helper:** Helpt bij acute problemen door te veel ammoniak, nitriet of zware metalen in de vijver

Vijvers tot max. (m<sup>3</sup>) 5,00 (m<sup>3</sup>) 50,00  
 Artikelnr. 50557 50558



## Safe&Care

### WATERZUIVERING MET SLIJMVLIESBESCHERMING

- **Conditioner:** Zuivert vulwater op een vis- en biotoopgerichte manier
- **Eliminator:** Bindt zware metalen en verwijdert chloor onmiddellijk en betrouwbaar
- **Visvriendelijk:** Beschermst tegen geïrriteerde slijmvliezen en versterkt de kieuwen
- **Geen stress:** Vermindert de stress van de vissen door vitaminecomplexen

Vijvers tot max. (m<sup>3</sup>) 10,00  
 Artikelnr. 50563



## BioKick Care

### BIOLOGISCH VIJVERONDERHOUD

- **Activator:** Revitaliseert het vijverwater door bijzonder belangrijke bacteriestammen
- **Zuiveringsinstallatie:** Zorgt voor duurzaam gezond, zeer helder vijverwater en zorgt zo voor een bijzonder diep zicht
- **Kleuren-booster:** Deze natuurlijke mineralen bevorderen de kleur van de vissen
- **Probiotisch:** Waardevolle probiotica dragen bij aan het immuunsysteem en het welzijn

Vijvers tot max. (m<sup>3</sup>) 5,00 (m<sup>3</sup>) 50,00  
 Artikelnr. 51283 51288

## PROBLEEMOPLOSSER

## SediFree

### EFFECTIEF TEGEN VIJVERSLIB

- Bevat krachtige bacteriën voor de afbraak van organische slibafzetting
- Versnelt de afbraak van slib zeer effectief – dankzij 2-componentenwerking
- Werkt op natuurlijke wijze
- Voorkomt beide effectief: slibvorming en permanente troebelheid

Vijvers tot max. (m<sup>3</sup>) 5,00 (m<sup>3</sup>) 100,00  
 Artikelnr. 50560 50561



## OxyPlus

### VERHOOGT HET ZUURSTOFGEHALTE

- Voorkomt gevaarlijke vorming van rottingsgas
- Met depoteffect
- Snelle oplossing voor zuurstofgebrek, bijvoorbeeld bij algenbloei of nitrietvergiftiging
- Ondersteunt het biologisch zelfreinigend vermogen. Verwijdert bruine waterverkleuring

Vijvers tot max. (m<sup>3</sup>) 10,00  
 Artikelnr. 50559



## INFO

Met de Dechlorinator kan leidingwater op betrouwbare wijze worden ontchloord. Ideaal voor het vullen van vijvers en aquaria.



Artikelnr.: 48790



# B: Voedingsstoffen binden



## PondLith

### BESCHERMING TEGEN ALGENPLAGEN

- **Zeer zuiver:** Fijnste natuurlijk zeoliet, korrelgrootte 5 – 10 mm. In een handige filtermediazak
- **Hoge prestaties:** Zeer krachtig filtermateriaal voor de afbraak van stikstofverbindingen
- **Noodrem:** Snelle hulp bij een overschot aan ammoniumnitraat
- **Daar gaan we:** Ideale ondersteuning van uw filter tijdens de instroomfase
- **Uitgehongerd:** Onttrekt voor algen belangrijke voeding

Vijvers tot max. (m<sup>3</sup>) 2,50  
 Artikelnr. 54049



## PhosLess Direct

### BESCHERMING TEGEN ALGEN DOOR BINDING VAN VOEDINGSSTOFFEN

- **Physics live:** Verwijdert fysiek de algenvoedingsstof fosfaat
- **Geurvriendelijk:** Bindt effectief waterstofsulfide voordat vieze geurtjes ontstaan
- **Noodrem:** Snelle hulp bij verhoogde fosfaatwaarden

Vijvers tot max. (m<sup>3</sup>) 10,00 (m<sup>3</sup>) 100,00  
 Artikelnr. 51284 51287



## AquaHumin

### NATUURLIJKE VERWIJDERING VAN VOEDINGSSTOFFEN

- **Humusstoffen:** Speciale turf voor de tuinvijver
- **Handig:** Geleverd in een praktische netzak
- **Zonnebrilleffect:** Fysische algenpreventie

Vijvers tot max. (m<sup>3</sup>) 10,00  
 Artikelnr. 53759



## PhosLess

### BIOLOGISCHE BESCHERMING

- **Eliminator:** Bindt chloor en zware metalen zoals lood of zink onmiddellijk en betrouwbaar
- **Altijd op voorraad:** Ook verkrijgbaar in een handige navulverpakking
- **Duo-Tec:** Bijzonder effectief door de 2-componententechnologie in het uitwisselingssysteem
- **Permanente oplossing:** Verwijdert fosfaat duurzaam
- **Physics live:** Verwijdert fysiek de algenvoedingsstof fosfaat

Vijvers tot max. (m<sup>3</sup>) 40,00 (m<sup>3</sup>) 40,00  
 Artikelnr. 36981 57477

Perfectie in fosfaatbinding met de PhosLess Flow 3000 filterpatronen



## PhosLess Flow 3000

### VERWIJDEREN VAN FOSFATEN

- Ideale start bij fosfaatwaarden > 0,2 mg/l
- Bindcapaciteit: 90 g PO<sub>4</sub><sup>3-</sup>
- Bereid de vijver voor op het gebruik van PhosLess PowerFlow

Artikelnr. 48792

## PhosLess Power Flow 3000

### ZEER REACTIEF ADSORPTIEMIDDEL

- Verlaagt het fosfaatgehalte tot ver onder de basisbehoefte van algen
- Aanbevolen voor langdurig gebruik vanaf waarden < 0,2 mg/l
- Bindingscapaciteit: tot 150 g PO<sub>4</sub><sup>3-</sup>
- Voor zwembassins tot 75 m<sup>3</sup> is het meestal voldoende voor een zwemseizoen

Artikelnr. 48791

## Secure Flow 3000

### VOORFILTER VOOR PHOSLESS FLOW

- Met eenvoudig schoon te spoelen glasparels
- Noodzakelijk indien er geen voorgefilterd water beschikbaar is

Artikelnr. 48793



ZORGT VOOR HELDER VIJVERWATER



# C: Algen bestrijden



## PondClear\*

### MAAKT WATER KRISTALHELDER

- Maakt troebele vijvers weer helder
- Werkt betrouwbaar, ook tegen de fijnste, zelfs niet meer filterbare verontreinigingen
- Helpt u om fosfaten veilig te verwijderen

Vijvers tot max. (m<sup>3</sup>) 10,00 (m<sup>3</sup>) 100,00  
 Artikelnr. 50552\*\* 50555\*\*



## ALGo Universal\*

### EFFECTIEVE ALGENVERWIJDERAAR

- Krachtig hulpmiddel tegen de meest voorkomende soorten algen, zoals draadalgen, smeeralgen en bruine algen
- Vertraagt effectief het algenmetabolisme
- Vermindert de nieuwe vorming van algen aanzienlijk

Vijvers tot max. (m<sup>3</sup>) 10,00 (m<sup>3</sup>) 100,00  
 Artikelnr. 50542\*\*\* 50545\*\*\*



## ALGo Direct\*

### SNEL WERKZAAM TEGEN DRAADALGEN

- Door direct contact
- Ideaal voor gebruik bij plaatselijke aantastingen, bv. in beeklopen
- Meegeleverd: een KH-sneltest, voor veilig gebruik
- Ook geschikt voor gebruik in zwembijvers

Vijvers tot max. (m<sup>3</sup>) 10,00 (m<sup>3</sup>) 100,00  
 Artikelnr. 50546\*\*\* 50549\*\*\*



## ALGo Greenaway\*

### VOOR KRISTALHELDER VIJVERWATER

- Doodt zwevende algen - de oorzaak van groen water - op duurzame wijze
- Het echte alternatief bij groen- en blauwalgaantasting
- Zeer gebruiksvriendelijk. Officieel getest en goedgekeurd biocidenproduct

Vijvers tot max. (m<sup>3</sup>) 10,00  
 Artikelnr. 40235

### VEEL VOORKOMENDE ALGENSOORTEN IN DE TUINVIJVER



Aanbeveling voor draadalgen: ALGo Universal\* en ALGo Direct\*



Aanbeveling voor zweefalgen: PondClear\* en ALGo Greenaway\*



Aanbeveling voor rode algen: ALGo Universal\*

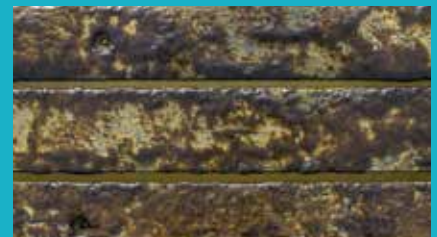

Aanbeveling voor bruine algen: ALGo Universal\* en ALGo Direct\*



Aanbeveling voor blauwalgen: ALGo Greenaway en ALGo Direct\* + uitgebreide vijverhygiëne

#### AANBEVELING

Veel AquaActiv producten zijn ook in bijzonder attractieve grote verpakkingen verkrijgbaar.

\* Biocideproducten voorzichtig gebruiken. Vóór gebruik steeds het etiket en de productinformatie lezen!

\*\*wordt niet gecommmercialiseerd in de BeNeLux

\*\*\* wordt niet gecommmercialiseerd in Nederland

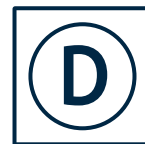

# D: Desinfectie en reiniging



## AlGo Fountain\*

### BESCHERMING TEGEN ALGEN VOOR FONTEINEN

- **Zonder zorgen:** Door langdurig effect
- **Binnen, buiten:** Houdt sier- en andere decoratieve fontein en sprankelend fris en helder
- **Spoedhulp:** Snelle hulp tegen algen, geurvorming en glibberige aanslag
- **Kalkstop:** Voorkomt kalkaanslag

Vijvers tot max.	(m <sup>3</sup> ) 0,20	(m <sup>3</sup> ) 10,00
Artikelnr.	51278**	40234**



## OxyPool\*

### VIJVERBESCHERMING ZONDER CHLOOR

- **Opruimer:** Bestrijdt algen, bacteriën en schimmelvorming zonder chloor
- **Veelzijdig:** Geschikt voor water zonder dieren, bijvoorbeeld zwembaden, sierfontein en fontein en vijvers
- **Kiemvrij:** Met desinfecterende eigenschappen

Vijvers tot max.	(m <sup>3</sup> ) 100,00
Artikelnr.	88252**



## PumpClean

### VIJVERTECHNIEK SPELENDERWIJS REINIGEN

- **Effectief:** Effectieve reiniger voor vijvertechniek als pompen, zeven, kwartsglas enz.
- **Werkt!** Verwijdert kalk en andere afzettingen op betrouwbare wijze
- **Concentreert:** Voor 10 liter reinigungsoplossing
- **Longlife:** Verlengt de levensduur van uw vijverpomp aanzienlijk

Artikelnr.	40242
------------	-------

\*\* wordt niet gecommmercialiseerd in de BeNeLux





HET JUISTE PRODUCT VOOR ELK SEIZOEN

# Vijveronderhoud met AquaActiv



## Lente

**WATER REINIGEN, VIJVERBIOLOGIE ACTIVEREN EN VOEDINGSSTOFFEN BINDEN AAN HET BEGIN VAN HET SEIZOEN**

- **OptiPond** basisonderhoud voor optimale wateromstandigheden
- **BioKick** filterstarter brengt de filterbiologie op gang
- **PondLith Zeolith** vermindert ammonium of nitriet tijdens de opstartfase
- **QuickSticks** en **wateranalyse**set controleren de waterwaarden
- **PhosLess** vermindert fosfaten en helpt draadalgente voorkomen
- **SediFree** vermindert afzettingen op de bodem – ideaal in combinatie met de PondoVac
- **Vismedicijnen** zijn een remedie voor ziekten van het visbestand



## Zomer

**DE ZOMERTIJD IS DE ALGENTIJD**

- Effectief algen bestrijden in 3 stappen met het **AquaActiv A-B-C anti-algenprogramma**
- Algen groei voorkomen met **AquaHumin**
- **OptiPond** zorgt voor balans in de mineralenhuishouding en voorkomt zo gevaarlijke pH-schommelingen
- **Safe&Care** maakt leidingwater geschikt voor vijvers
- **OxyPlus** bestrijdt zuurstoftekort als gevolg van algenbloei bij warme temperaturen



## Herfst

**EEN GROTE SCHOONMAAKBEURT VOOR DE WINTER**

- Dode plantenresten en molm of slib wegzuigen met de **PondoVac**
- **SediFree** helpt bij de afbraak van slib
- **BioKick Care** optimaliseert de waterwaarden
- **OptiPond** voorkomt pH-schommelingen

## Winter

**RUSTTIJD VOOR DE VIJVER EN ZIJN BEWONERS**

- **PumpClean** reinigt en onderhoudt de vijvertechniek
- **PhosLess**-filterkolommen voorkomen draadalgente in het nieuwe seizoen
- **QuickSticks** en **wateranalyse**set controleren de waterwaarden, vooral wanneer de vissen de hele winter worden gevoerd.



# AquaActiv vismedicijnen\*



## Universal\*\*

### TEGEN DE MEEST VOORKOMENDE ZIEKTEN BIJ VIJVERVISSEN

#### Toepassingsgebied

- Onduidelijke diagnose
- Gemengde infecties
- Als preventieve maatregel tegen ziektes
- Bacteriële infecties
- Eencellige parasieten (protozoën)
- Schimmelziektes

#### Symptomen

- Wit-/geelachtige, slijmerige aanslag
- Wat-achtige aanslag
- Zweren, wonden, ontstekingen
- Duizelingen
- Verlies van huid en schubben
- Bloedvlekken

Vijvers tot max. (m<sup>3</sup>) 10,00 (m<sup>3</sup>) 100,00  
 Artikelnr. 50564 50297

## 1 AntiParasit\*\*

### TEGEN EENCellige PARASieten

#### Toepassingsgebied

- Eencellige parasieten (protozoën) zoals huidtroebelheid (Costia, Trichodina, Chilodonella), witte stip (Ichthyophthirius)
- Fluweelziekte (Oodinium)
- Cryptobia
- Door bacteriën veroorzaakte comorbiditeiten

#### Symptomen

- Witgrijze tot donkere, fluweelachtige aanslag
- Witte puntjes
- Uitstaande kieuwen
- Versnelde ademhaling
- Schuren langs voorwerpen
- Vinnen klemmen
- Apathie en vermagering

Vijvers tot max. (m<sup>3</sup>) 10,00 (m<sup>3</sup>) 100,00  
 Artikelnr. 50565 50928

## 2 AntiPilz\*\*

### TEGEN SCHIMMELINFECTIES

#### Toepassingsgebied

- Schimmelziektes (Dermocystidium)
- Schimmel (Saprolegnia)
- Door bacteriën veroorzaakte comorbiditeiten
- Let op: Schimmelinfecties komen vaak voor op gewonde huidoppervlakken

#### Symptomen

- Wat-achtige aanslag op kieuwen, lichaam en vinnen
- Wit-/bruinachtige aanslag op wonden

Vijvers tot max. (m<sup>3</sup>) 10,00 (m<sup>3</sup>) 100,00



Farmaceutische ondernemer/fabrikant:

**Aquarium  
Münster**

*Fish like us*







1 Aantasting door parasieten



2 Schimmelinfectie



4 Aantasting door karperluizen



1 Aantasting door parasieten



3 Bacteriële infectie



4 Ankerwormen



De afbeeldingen zijn beschermd door het copyright van: ©1 Dr. Achim Bretzinger; ©2 Dr. Gerald Bassleer

### 3 AntiBakterien\*\*

**TEGEN INWENDIGE EN UITWENDIGE BACTERIËLE INFECTIES**

**Toepassingsgebied**

Inwendige en uitwendige bacteriële infecties, zoals

- Buikwaterzucht (Aeromonas, Pseudomonas)
- Bekschimmel (Columnaris)
- Vinschimmel (Myxobacterien)
- Gatsyndroom (Aeromonas, Pseudomonas)
- Streptokokken
- Ontstoken wonden

**Symptomen**

- Verlies van huid en schubben
- Zwellingen, rode plekken
- Open wonden, zweren
- Onregelmatige vinnen, opstaande schubben
- Langzamere/snellere bewegingen
- Duizelingen, verkrampen
- Algemeen donkerder worden
- Opgezwollen buiken

Vijvers tot max. (m<sup>3</sup>) 10,00 (m<sup>3</sup>) 100,00  
**Artikelnr.** 50568 50931

### 4 AntiArgulus\*\*

**WERKZAME STOF: DIFLUBENZURON TEGEN KARPERLUIS**

**Toepassingsgebied**

- Karperluizen (Argulus)
- Ankerwormen (Lernaea)
- Eenoogkreeftjes (Ergasilus)

**Symptomen**

- Karperluis, ankerworm, visbloedzuiger (met het blote oog zichtbaar)
- Hevig schuren langs voorwerpen
- Apathie en vermagering

Vijvers tot max. (m<sup>3</sup>) 10,00 (m<sup>3</sup>) 100,00  
**Artikelnr.** 50567 50936

**TIP**

**ONZE AANBEVELING VOOR MOEILIJKE GEVALLEN**

Dr. Achim Bretzinger,  
 89415 Lauingen  
 Dr. Sandra Lechleiter,  
 75305 Neuenbürg

Vrij verkrijgbare geneesmiddelen overeenkomstig §60 AMG  
 \* GMP kwaliteitsstandaarden (Good Manufacturing Practice – gegarandeerd voortdurende fysieke, chemische en microbiologische controles, van de binnenkomende grondstoffen tot de vervaardiging van het product)  
 \*\* De producten Universal, AntiParasit, AntiPilz, AntiBakterien en AntiArgulus worden niet gecommercialiseerd in de BeNeLux.



# Verlichting & Stroom







Kijk voor meer informatie op:  
[www.oase.com/nl/verlichting](http://www.oase.com/nl/verlichting)

## 90 Tips

- 90 VERLICHTINGSCONCEPT
- 92 OASE CONTROL

## 94 LED-schijnwerper

- 94 LUNAQUA TERRA LED
- 94 LUNALED
- 95 LUNAQUA CLASSIC LED
- 95 LUNAQUA 3 LED
- 96 LUNAQUA MINI LED
- 96 LUNAQUA MAXI LED
- 97 LUNAQUA POWER LED
- 97 PROFILUX GARDEN LED RGB
- 98 LUNAQUA POWER LED XL

## 99 Tuinbesturingen

- 99 GARDEN CONTROLLER HOME/CLOUD
- 100 INSCENIO FM-MASTER HOME/CLOUD
- 101 INSCENIO



# Tips voor de optimale uitlichting van uw tuin



LunAqua Classic LED  
WARM WIT



LunAqua Mini LED warm  
WARM WIT



LunAqua Mini LED  
NEUTRAAL WIT



LunAqua Maxi LED  
WARM WIT

Het lichtontwerp in de eigen tuin draait om de juiste planning. Voor vijverbezitters biedt OASE tal van mogelijkheden, om hun tuin een bijzondere charme te geven met goed geplaatste lichteffecten. Het voordeel van het verlichtingsprogramma van OASE: de installatie is heel eenvoudig, het effect is overweldigend. Wij helpen u graag bij de keuze van de juiste spot uit de OASE LunAqua Serie die uw tuin

optimaal uitlicht. In deze fotoserie ziet u alle modellen in werking. Het bijzondere van deze afbeeldingen: om het lichteffect van de verschillende schijnwerpers te kunnen beoordelen, zijn ze allemaal in een identiek perspectief opgesteld – met telkens 70 cm afstand tot de muur. Vergelijk en kies de lampen waarmee u uw vijver kunt omtoveren tot een magisch verlichte oase van rust.

## TIP

### STROOMBRONNEN

Voldoende stroombronnen op de juiste plaats in de tuin maken de installatie van licht veel makkelijker. Heel praktisch zijn hierbij de op afstand bedienbare FM-Master (pag. 100). Hiermee kunt u de verlichting heel gemakkelijk vanaf het terras bedienen. De revolutionaire Garden Controller Home/Cloud maakt zelfs een comfortabele bediening via een app mogelijk vanaf uw smartphone of tablet.

**Probeer het!**



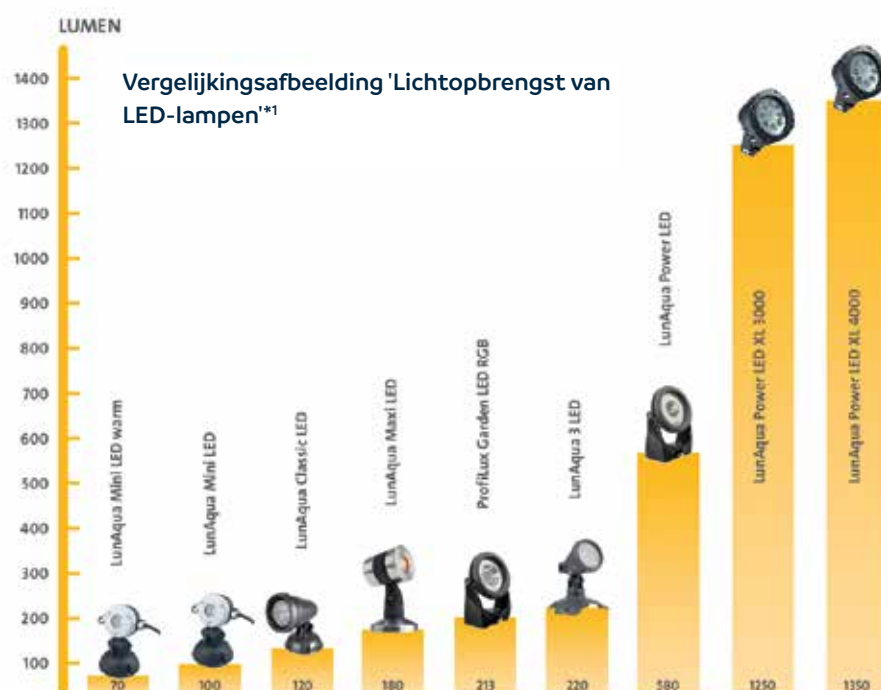

**EXTRA'S**

**WATT IS NIET HETZELFDE ALS VERMOGEN**

De meeste mensen hebben uit ervaring een bepaalde voorstelling van de lichtopbrengst van een gloeilamp van 25 W. Bij de energiezuinige LED-lampen ontbreekt deze relatie tussen verbruik en lichtopbrengst. Om de lichtopbrengst van verschillende lampen te kunnen vergelijken is de lichtstroom (in lumen) een belangrijke maat. Voorbeeld: De lichtopbrengst van onze lamp LunAqua Power LED komt overeen met 580 lumen, ongeveer een gloeilamp van 50 W. Voor deze lichtsterkte is slechts 5,8 W nodig. Zie de afbeelding links om meer lampen te vergelijken.

<sup>\*1</sup> Verdere aanwijzingen over de energie-efficiëntieclassen op pag. 120.

EENVOUDIG INSCHAKELEN EN OVERAL ONTSPANNEN  
UITSCHAKELEN

# OASE Control



Op vakantie of onderweg, op de bank of op de tuinstoel: Bedien en controleer met het slimme OASE Control-systeem uw tuintechniek en alle vijverinstallaties, van filter tot verlichting, eenvoudig via uw smartphone. Laat u altijd en overal per push-bericht informeren over de status van uw apparaten om zo nodig te reageren. Kies voor comfort en ontspanning met een geheel nieuwe dimensie.

Of het nu gaat om het pompvermogen, het spoelproces van het filter of de fonteinhoogte in de vijver - alle functies van de compatibele vijverapparaten kunnen eenvoudig via de smartphone worden geregeld. Indien nodig kunt u via de cloudversie van het systeem ook belangrijke parameters controleren, zoals de watertemperatuur, en interessante analyses van filterfuncties bekijken.

Snelle respons – op elk gewenst moment en overal: de InScenio FM-Master of Garden Controller kan eenvoudig worden aangesloten op het thuisnetwerk. Het extra voordeel van de cloudvariant is de mogelijkheid om plaatsonafhankelijk toezicht te houden. Op het werk, tijdens een zakenreis of op vakantie met het gezin, bij storingen en verdachte zaken worden tuin- en vijverbezitters direct via e-mail en pushbericht geïnformeerd. Zo hebt u altijd de mogelijkheid om gepast te reageren. Dit zorgt voor ontspanning, waar u ook bent.

Download nu de gratis OASE Control-app.



APP NU DOWNLOADEN

**App Store**



APP NU DOWNLOADEN

**Google Play**



## Smart Home - Smart Relaxing

Gebruik onze knowhow als basis voor uw ideeën en succes.



Meer informatie, waaronder de gebruiksvoorwaarden, vindt u op:  
[www.oase.com/nl/oase-control](http://www.oase.com/nl/oase-control)





**+ OASE Control Home:  
Besturing via de app**

- > Zekerheid dat vijver en vissen goed verzorgd zijn
- > Comfortabele bediening van alle vijver- en tuinapparatuur



**+ OASE Control Cloud: Besturing via de app plus extra functies in de cloud**

- > E-mail- en pushberichten bij storingen
- > Weergave en analyse van productfuncties (watertemperatuur, filterfuncties en meer)
- > Ontspanning, waar u ook bent



ProfiLux Garden LED  
(> zie pagina 97)



ProfiClear Premium  
(> zie pagina 46)



AquaMax Eco Expert  
(> zie pagina 28)

InScenio FM-Master/  
Garden Controller  
(> vanaf pagina 99)

# LunAqua Terra LED

- **Waterdicht conform beschermklasse IP68:** Geen binnendringen van water mogelijk! Door de hoogwaardige afwerking conform beschermingsklasse IP68 is de lamp geschikt voor langdurig en veilig gebruik boven en onder water (verbinding: IP44)
- **Inclusief:** 6-voudige verdeler en laagspanningsstekkertrafo (sets)
- **Robuust en zuinig:** Drive-over, energie-efficiënte LED-armatuur
- **Hoogwaardig:** Verwerking van glanzend roestvrijstalen materiaal
- **Easy clip:** Met roestvrijstalen clip voor bevestiging in een 40 mm boorgat; geen huls nodig
- **Warm wit:** Ledlamp met aangenaam diffuus, warm wit licht



PRODUCT	LUNAQUA TERRA LED SET 6	LUNAQUA TERRA LED-VERLENGKABEL
Afmetingen (Ø x H)	45 x 15 mm	-
Nominale spanning (primaair, secundair)	230 V/50 Hz, 12 V/AC	12 V/AC
Vermogensopname lamp	0,25 W	-
Energie-efficiëntieklasse lamp <sup>†1</sup>	G	-
Gewogen energieverbruik per lamp	1 kWu/1000 u	-
Lengte stroomkabel	10,00 m	10,00 m
Garantie <sup>†pag. 123</sup>	2 jaar	2 jaar
Artikelnr.	50729	51057

## STRALENDE LED-VERLICHTING VOOR BRONSTENEN

# LunaLed

- **Waaierlicht:** Stralingshoek van de led: 72°
- **Inclusief:** Laagspanningsstekkertrafo meegeleverd
- **Waterdicht:** Beschermingsklasse IP68 – geschikt voor langdurig gebruik onder water
- **Eenvoudig geïnstalleerd:** De innovatieve slangaansluiting maakt het mogelijk: Netsnoer alleen door de opening naar buiten leiden; het doorsteken over de hele lengte van de slang wordt hierdoor overbodig
- **Cool light:** Met 6 resp. 9 koud witte lichtdioden



PRODUCT	LUNALED 6S	LUNALED 9S
Afmetingen (Ø x H)	30 x 70 mm	50 x 70 mm
Nominale spanning (primaair, secundair)	230 V/50 Hz, 12 V/DC	230 V/50 Hz, 12 V/DC
Vermogensopname lamp	< 1 W	< 1 W
Energie-efficiëntieklasse lamp <sup>†1</sup>	G	G
Gewogen energieverbruik per lamp	1 kWu/1000 u	1 kWu/1000 u
Lengte stroomkabel	10,00 m	10,00 m
Garantie <sup>†pag. 123</sup>	2 jaar	2 jaar
Aansluitingen ingang	19 mm (¾")	25 mm (1")
Artikelnr.	50114	50115



## DE ALLROUNDER – BOVEN EN ONDER WATER

# LunAqua Classic LED

- **Stroombesparend:** Zeer energiezuinig met slechts 1,3 watt vermogensopname per lamp
- **Oogvriendelijk:** Ledlamp met aangenaam warm wit licht
- **Flexibel:** Verstelbare kop voor een optimale uitlijning van de stralingshoek
- **Stralend helder:** Maar liefst 120 lumen zorgen voor een bijzonder krachtige verlichting
- **Waterdicht:** De lamp is voor langdurig gebruik onder water geschikt (beschermingsklasse IP68, verbinding: IP44)
- **Brede stralingshoek:** Ideaal voor planten en andere highlights in vijver en tuin
- **Individueel:** Verstelbare kop voor een flexibele uitlijning van de stralingshoek



PRODUCT	LUNAQUA CLASSIC LED SET 1	LUNAQUA CLASSIC LED SET 3
Afmetingen (Ø x H)	75 x 114 mm	75 x 114 mm
Nominale spanning (primair, secundair)	230 V/50 Hz, 12 V/AC	230 V/50 Hz, 12 V/AC
Vermogensopname lamp	1,3 W	1,3 W
Energie-efficiëntieklasse lamp <sup>1</sup>	F	F
Gewogen energieverbruik per lamp	2 kWu/1000 u	2 kWu/1000 u
Garantie <sup>1</sup> pag. 123	2 jaar	2 jaar
Lichtstroom	120 lm	120 lm
Artikelnr.	50527	50530

## DE STERKE KLASSIEKER VOOR GEBRUIK ONDER WATER

# LunAqua 3 LED

- **Eenvoudig:** Snelle plug-and-play-installatie
- **Alles inbegrepen:** De set bevat 1 resp. 3 schijnwerpers, 12V-trafo, rubberen slangleiding, 1 resp. 3 grondpennen
- **Highlight:** Krachtige 220 lumen zorgen voor een bijzonder heldere verlichting
- **Stroombesparend:** Bijzonder energie-efficiënt met slechts 3 watt vermogensopname
- **Brede belichting:** Ideaal voor flexibele warm witte lichtaccenten in tuin en vijver
- **Waterdicht:** Beschermingsklasse IP68; geschikt voor langdurig gebruik onder water (verbinding: IP44)
- **Flexibel:** Verstelbare kop voor een optimale uitlijning van de stralingshoek



PRODUCT	LUNAQUA 3 LED SET 1	LUNAQUA 3 LED SET 3
Afmetingen (Ø x H)	75 x 140 mm	75 x 140 mm
Nominale spanning (primair, secundair)	230 V/50 Hz, 12 V/AC	230 V/50 Hz, 12 V/AC
Vermogensopname lamp	3 W	3 W
Energie-efficiëntieklasse lamp <sup>1</sup>	G	G
Gewogen energieverbruik per lamp	4 kWu/1000 u	4 kWu/1000 u
Garantie <sup>1</sup> pag. 123	2 jaar	2 jaar
Lichtstroom	220 lm	220 lm
Artikelnr.	57034	57035

<sup>1</sup> Verdere aanwijzingen over de energie-efficiëntieklasse op pag. 120.

COMPACT EN ELEGANT: VOOR ACCENTEN IN TUIN EN VIJVER

# LunAqua Mini LED

- **Hoogwaardig:** Tijdloos mooie RVS-look
- **Veelzijdig:** Polyvalente verlichting van fonteinen, vijverlandschappen, tuinen en terrassen
- **Naar keuze:** 1 W power-led, verkrijgbaar in neutraal wit en warm wit
- **Flexibel:** Verstelbare kop voor een optimale uitlijning van de schijnwerper
- **Inclusief:** 3 in serie geschakelde schijnwerpers inclusief 12 V-veiligheidsdraad
- **Flexibel:** Verstelbare kop voor een optimale uitlijning van de stralingshoek
- **Mini:** De compacte lamp past charmant in elke tuin- en vijvervormgeving



Uit productie genomen product: alleen zolang de voorraad strekt

PRODUCT	LUNAQUA MINI LED	LUNAQUA MINI LED WARM
Afmetingen (Ø x H)	75 x 110 mm	75 x 110 mm
Nominale spanning (primair, secundair)	220–240 V/50/60 Hz, 0–12 V/350 mA/DC	220–240 V/50/60 Hz, 0–12 V/350 mA/DC
Vermogensopname lamp	< 1 W	< 1 W
Energie-efficiëntieklasse lamp <sup>1</sup>	G	G
Gewogen energieverbruik per lamp	2 kWu/1000 u	2 kWu/1000 u
Garantie (+ aanvraaggarantie) <sup>2</sup> pag. 123	3 + 2 jaar	3 + 2 jaar
Lichtstroom	100 lm	70 lm
Artikelnr.	50512	50513

MULTITALENT IN EEN MODERN ROESTVRIJSTALEN DESIGN

# LunAqua Maxi LED

- **Meer licht:** Elke verdere schijnwerper LunAqua Maxi LED Solo kan worden uitgebreid (levering zonder 12V-veiligheidsdraad)
- **Inclusief:** Grondpen en gereedschap voor wandmontage inbegrepen
- **Hoogwaardig:** Tijdloos mooie RVS-look
- **Oogvriendelijk:** Aangename, warm witte kleur van de 3 W power-led in een set van 1 of 3 stuks
- **Flexibele hoek:** Met verwisselbare optiek voor een stralingshoek van 10° of 30°



PRODUCT	LUNAQUA MAXI LED SET 3	LUNAQUA MAXI LED SOLO
Afmetingen (Ø x H)	52 x 117 mm	52 x 117 mm
Nominale spanning (primair, secundair)	220–240 V/50/60 Hz, 0–12 V/700 mA/DC	0–12 V/700 mA/DC
Vermogensopname lamp	3 W	3 W
Energie-efficiëntieklasse lamp <sup>1</sup>	F	F
Gewogen energieverbruik per lamp	3 kWu/1000 u	3 kWu/1000 u
Garantie (+ aanvraaggarantie) <sup>2</sup> pag. 123	3 + 2 jaar	3 + 2 jaar
Lichtstroom	180 lm	180 lm
Artikelnr.	50508	50509



## KLEIN EN COMPACT MET GROTE LICHTSTERKTE

## LunAqua Power LED

- **Robuust:** Schijnwerper, driver en kabel kunnen veilig worden gebruikt in water tot 4 m diep (standaard is onderwatergebruik van de driver in zwembijvers niet mogelijk)
- **Upgradebaar:** Een kabel van 10 m is als accessoire verkrijgbaar om de afstand tussen de armatuur en de driver te vergroten (max. 4 x per streng)
- **Highlight:** Stralend licht bij een laag stroomverbruik: Eén van de helderste ledschijnwerpers in het OASE-vijververlichting assortiment
- **Efficiënt:** Zo helder als een 50 W-gloeilamp bij een vermogensopname van slechts 5,8 W
- **Duurzaam:** Het uitstekende warmtebeheer en de hoge led-kwaliteit maken een levensduur van meer dan 36.000 branduren mogelijk
- **Compact:** Leuke kleine schijnwerper met robuuste onderwaterverbindingstechniek
- **Veilig:** Dankzij laagspanning (24 V DC) ook geschikt voor gebruik in zwembijvers
- **Uitbreidbaar:** Door de afzonderlijk verkrijgbare LunAqua Power LED W tot 4 lampen per set



PRODUCT	LUNAQUA POWER LED SET 1	LUNAQUA POWER LED SET 3	LUNAQUA POWER LED W	LUNAQUA POWER LED KABEL 10,0 M
Afmetingen (Ø x H)	80x117 mm	80x117 mm	80x117 mm	-
Nominale spanning (primaair, secundair)	230V/50Hz, 0-24V/350mA/DC	0-24V/350mA/DC	0-24V/350mA/DC	0-24V/350mA/DC / 700mA/DC
Vermogensopname lamp	5,8 W	5,8 W	5,8 W	-
Energie-efficiëntieklasse lamp <sup>1</sup>	F	F	F	-
Gewogen energieverbruik per lamp	7 kWu/1000 u			-
Garantie (+ aanvraaggarantie) <sup>pag.123</sup>	2 + 1 jaar	2 + 1 jaar	2 + 1 jaar	2 + 1 jaar
Lichtstroom	580 lm	580 lm	580 lm	-
Artikelnr.	42633	42634	42635	42636

## EENVOUDIG EN ZUINIG: MET DE APP EEN VEELKLEURIGE ZEE AAN LEDLICHT ONTWERPEN

## ProfiLux Garden LED RGB



- **Kleurrijke lichtzee met de app besturen:** Kleurrijke RGB-effecten met OASE Control eenvoudig via app bedienbaar\*
- **Zin in meer?** De ProfiLux Garden LED RGB kan worden uitgebreid met maximaal 4 lampen per controller
- **Koppelen:** Direct compatibel met armaturen uit het OASE Fountain Technology assortiment
- **Overall aan gedacht?** U hebt bovendien de volgende toebehoren nodig: ProfiLux Garden LED Controller, OASE Control-verbindingkabel, InScenio FM-Master Home/Cloud
- **Gepatenteerd:** Robuuste schijnwerper van beschermingsklasse IP68 met OASE-onderwaterverbindingstechniek
- **Robuust:** Schijnwerper, driver en kabel kunnen veilig worden gebruikt in water tot 4 m diep (volgens de normen is onderwatergebruik van de driver in zwembijvers niet toegestaan)



PRODUCT	PROFILUX GARDEN LED RGB	PROFILUX GARDEN LED CONTROLLER	PROFILUX GARDEN LED KABEL 7,5 M
Afmetingen (Ø x H)	80 x 117 mm	210 x 109 x 69 mm	-
Nominale spanning (primaair, secundair)	24 V/DC	230 V/ 50 Hz, 24 V/DC	24 V/DC
Vermogensopname lamp	6 W (lamp)	30 W	-
Energie-efficiëntieklasse lamp <sup>1</sup>	G	-	-
Gewogen energieverbruik per lamp in kWu/1000 u	7 kWu/1000 u	-	-
Lichtstroom alles aan	213 lm	-	-
Garantie (+ aanvraaggarantie) <sup>pag.123</sup>	2 + 1 jaar	2 + 1 jaar	2 + 1 jaar
Artikelnr.	42638	42639	42640

\* **Systeemeisen:** Een Garden Controller Home/Cloud of InScenio FM-Master Home/Cloud is vereist om de OASE Control-functies te kunnen gebruiken.

<sup>1</sup> Verdere aanwijzingen over de energie-efficiëntieklasse op pag. 120.

# LunAqua Power LED XL



- **Kleurontwerp:** Bij een kleurtemperatuur van 3.000 kelvin komen roodtinten goed tot hun recht; armaturen met 4.000 kelvin zijn bijzonder geschikt voor het benadrukken van groene tinten (bamboe, hagen en nog veel meer)
- **Duurzaam:** Het uitstekende warmtebeheer en de hoge led-kwaliteit maken een levensduur van meer dan 50.000 branduren mogelijk
- **Overal aan gedacht?** Accessoires voor onmiddellijke start: LunAqua Power LED-driver met aansluiting voor maximaal 4 schijnwerpers (2 x LunAqua Power LED XL of 1 x LunAqua Power LED XL en 2 x LunAqua Power LED of 4 x LunAqua Power LED)
- **Inclusief:** 1 schijnwerper met een kabel van 5 m en 1 grondpen
- **Individueel:** Verkrijgbaar in 4 verschillende stralingshoeken (Narrow Spot, Spot, Flood, Wide Flood)
- **Veilig:** Dankzij laagspanning (24 V DC) ook geschikt voor gebruik in zwembijvers
- **Robuust:** Schijnwerper, driver en kabel kunnen veilig worden gebruikt in water tot 4 m diep (volgens de normen is onderwatergebruik van de driver in zwembijvers niet toegestaan)



PRODUCT	LUNAQUA POWER LED XL 3000 NARROW SPOT	LUNAQUA POWER LED XL 3000 SPOT	LUNAQUA POWER LED XL 3000 FLOOD	LUNAQUA POWER LED XL 3000 WIDE FLOOD	LUNAQUA POWER LED XL 4000 SPOT	LUNAQUA POWER LED XL 4000 FLOOD	LUNAQUA POWER LED XL 4000 WIDE FLOOD
Afmetingen (L x B x H)	145 x 160 x 182 mm						
Nominale spanning	24 VDC	24 VDC	24 VDC	24 VDC	24 VDC	24 VDC	24 VDC
Vermogensopname lamp	15 W	15 W	15 W	15 W	15 W	15 W	15 W
Energie-efficiëntieklasse lamp <sup>1</sup>	F	F	F	F	F	F	F
Gewogen energieverbruik per lamp	15 kWu/1000 u	15 kWu/1000 u	15 kWu/1000 u	15 kWu/1000 u	15 kWu/1000 u	15 kWu/1000 u	15 kWu/1000 u
Beschermingsklasse	IP68	IP68	IP68	IP68	IP68	IP68	IP68
Kabellengte 24V-apparaat (met voedingseenheid)	5,00 m	5,00 m	5,00 m	5,00 m	5,00 m	5,00 m	5,00 m
Garantie (+ aanvraaggarantie) <sup>pag. 123</sup>	2 + 1 jaar	2 + 1 jaar	2 + 1 jaar	2 + 1 jaar	2 + 1 jaar	2 + 1 jaar	2 + 1 jaar
Aansluiting OASE Control	Nee	Nee	Nee	Nee	Nee	Nee	Nee
Type lichtbron	LED	LED	LED	LED	LED	LED	LED
Aantal afzonderlijke leds	8	8	8	8	8	8	8
Lichtstroom	1250 lm	1250 lm	1250 lm	1250 lm	1350 lm	1350 lm	1350 lm
Lichtkleur	warm wit	warm wit	warm wit	warm wit	neutraal wit	neutraal wit	neutraal wit
Kleurtemperatuur	3000 K	3000 K	3000 K	3000 K	4000 K	4000 K	4000 K
Stralingshoek	10 graden	15 graden	30 graden	45 graden	15 graden	30 graden	45 graden
Artikelnr.	51968	57763	57762	57764	51971	51969	51978



OASE CONTROL-TECHNIEK EENVOUDIG BEDIENEN VIA APP

# Home/Cloud



- **Oase Control:** Tot 10 OASE Control-compatibele eindapparaten (pompen, filters, verlichting) kunnen worden aangesloten, bestuurd en bewaakt
- **Geschikt voor de app:** Gewoon de OASE Control-app downloaden (App Store of Google Play Store), registreren en u kunt aan de slag\*
- **Geschikt voor de Cloud:** Wereldwijd bereikbaar via de gratis OASE Cloud (Garden Controller Cloud)
- **Het hele jaar door:** De behuizing is beschermd tegen spatwater (IP68) en kan het hele jaar door buiten worden gebruikt
- **Inclusief:** Flexibel bevestigingsmateriaal voor wandmontage of op een in de set inbegrepen grondpen

\* **Systeemeisen:** Het gebruik van de app op mobiele apparaten vereist iOS 12.0 (Apple) of Android 7.0 of hoger.

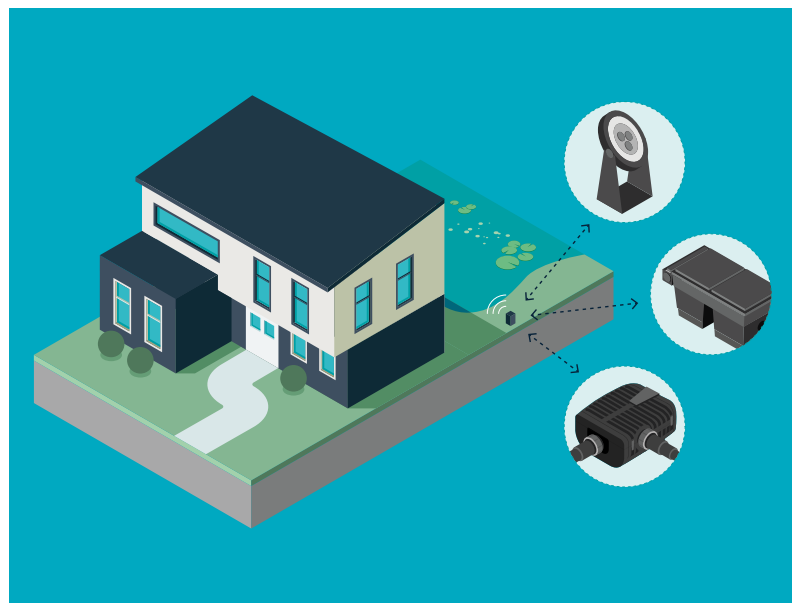

## EXTRA'S

### AANBEVELING

De OASE Control-app is geprogrammeerd voor mobiele eindapparaten met iOS of Android. Zodra er interessante updates beschikbaar zijn, verschijnt er een melding dat u de update gratis kunt downloaden. Voor een zo goed mogelijk bereik van de WLAN-verbinding (2,4 GHz) van het apparaat of de router dient u voor een vrij zichtveld tussen de smartphone/tablet en de Garden Controller te zorgen. Grotere afstanden kunnen met behulp van in de handel verkrijgbare repeaters worden overbrugd.

PRODUCT	GARDEN CONTROLLER HOME	GARDEN CONTROLLER CLOUD
Afmetingen (L x B x H)	130 x 90 x 40 mm	130 x 90 x 40 mm
Nominale spanning	230 V / 50 Hz	230 V / 50 Hz
Vermogensopname	4 W	4 W
Lengte stroomkabel	2,00 m	2,00 m
Garantie (+ aanvraaggarantie) *pag. 123	2 + 1 jaar	2 + 1 jaar
WLAN-reikwijdte (2,4 GHz) max.	80,00 m	80,00 m
Aansluiting EGC	Ja	Ja
Netwerkcapaciteit	Router	Router/Cloud
WLAN-hotspot	Ja	Ja
Artikelnr.	55316	55317

APP IN DE TUIN: EINDELIJK REGELT U UW TECHNIEK VIA WLAN!

# InScenio FM-Master Home/Cloud



- **Innovatief:** Absoluut hoogtepunt van de OASE InScenio stroommanagement familie, bestuurbaar via WLAN of OASE Cloud met tablet of smartphone
- **Meerdere aansluitingen:** Met 4 stekkerdozen: 3 zijn in- en uitschakelbaar, 1 is bovendien dimbaar
- **Bedienen:** Elke stekkerdoos heeft een geïntegreerde tijdschakelklok en is daarmee 24 uur schakelbaar
- **Geschikt voor de app:** Gewoon de OASE Control-app (in de App Store of via Google Play) downloaden en u kunt aan de slag\*
- **Oase Cloud:** Wereldwijd bereikbaar via de gratis OASE Cloud (InScenio FM-Master Cloud)
- **Oase Control:** Heeft een extra aansluiting voor de verbinding met OASE Control-eindapparaten
- **Geschikt voor meerdere functies:** Er kunnen tot 10 op afstand bedienbare of OASE Control-apparaten additioneel geïntegreerd en aangestuurd worden via de app
- **Het hele jaar door:** De stekkerdozen zijn spatwaterdicht en kunnen het hele jaar door buiten worden gebruikt



\* **Systeemeisen:** Het gebruik van de app op mobiele apparaten vereist iOS 12.0 (Apple) of Android 7.0 of hoger.

## EXTRA'S

### WLAN-VERBINDINGSTECHNIEK

Eindelijk kan de capaciteit van uw tuinapparaten eenvoudig, comfortabel en snel via smartphones of tablets worden afgelezen en geregeld. En dat met een reikwijdte van wel 80 m (bij vrije signaaloverdracht).



PRODUCT	INSCENIO FM-MASTER HOME	INSCENIO FM-MASTER CLOUD
Afmetingen (L x B x H)	215 x 155 x 295 mm	215 x 155 x 295 mm
Nominale spanning	220 – 240 V/50 Hz	220 – 240 V/50 Hz
Max. totale belasting vermogen	2700 W	2700 W
Max. totale belasting stroom	12,0 A	12,0 A
Garantie (+ aanvraaggarantie) <sup>*pag. 123</sup>	2 + 1 jaar	2 + 1 jaar
Radiografische actieradius (433 MHz) max.	80,00 m	80,00 m
WLAN-reikwijdte (2,4 GHz) max.	80,00 m	80,00 m
Aansluiting OASE Control	Ja	Ja
Netwerkkapaciteit	Router	Router/Cloud
WLAN-hotspot	Ja	Ja
Tijdschakelklok	Ja	Ja
Stekkerdozen aan/uit max. 2000 W	3 x 220 – 240 V	3 x 220 – 240 V
Stekkerdozen dimbaar	1 x max. 40 - 320 W	1 x max. 40 - 320 W
Artikelnr.	70785 (NL)/70787 (B)	70788 (NL)/70790 (B)



## FLEXIBEL EN DECORATIEF STROOMMANAGEMENT

## InScenio



Zandsteenachtige afdekking



Bescherming tegen spatwater



Hoofdmodule



Afstandsbediening

- **Vast:** Garandeert een veilige verankering in de bodem, met de grondpen
- **Afstandsbediening:** De bij de levering inbegrepen afstandsbediening (behalve InScenio 230) heeft een reikwijdte van maximaal 80 m bij ongestoorde radiotransmissie
- **Eenvoudig geïnstalleerd:** Bijzonder eenvoudig en flexibel te installeren, geheel zonder grondwerkzaamheden.



Uit productie genomen product: alleen zolang de voorraad strekt

PRODUCT	INSCENIO 230	INSCENIO FM-MASTER 1	INSCENIO FM-MASTER 2	INSCENIO FM-MASTER 3
Afmetingen (L x B x H)	215 x 155 x 295 mm	215 x 155 x 295 mm	215 x 155 x 295 mm	215 x 155 x 295 mm
Nominale spanning	220 – 240 V/50 Hz	220 – 240 V/50 Hz	220 – 240 V/50 Hz	220 – 240 V/50 Hz
Max. totale belasting vermogen	2700 W	2700 W	2700 W	2700 W
Max. totale belasting stroom	12,0 A	12,0 A	12,0 A	12,0 A
Garantie <sup>pag. 123</sup>	2 jaar	2 jaar	2 jaar	2 jaar
Stekkerdozen permanent	4 x 230 V	2 x 220 – 240 V	1 x 220 – 240 V	1 x 220 – 240 V
Stekkerdozen aan/uit max. 2000 W	–	2 x 220 – 240 V	3 x 220 – 240 V	2 x 220 – 240 V
Stekkerdozen dimbaar	–	–	–	1 x max. 40 - 320 W
Artikelnr.	55433 (NL)/55860 (B)	54978 (NL)/55856 (B)	36310 (NL)/55858 (B)	36311 (NL)/55859 (B)



A photograph of a garden pond. The pond is filled with water, reflecting the surrounding greenery. In the background, there are tall, thin reeds or grasses growing out of the water. The pond is bordered by a low wall of stacked stones. To the right, there is a small fountain with water spraying upwards. The sky is blue with some clouds. The overall scene is a peaceful and well-maintained garden.

# Vijveraanleg





Kijk voor meer informatie op:  
[www.oase.com/nl/vijverbouw](http://www.oase.com/nl/vijverbouw)

## 102 Vijveraanleg

- 104 **VIJVERONTWERP & UITVOERING**
- 106 **BESCHERMDOEK & FOLIE**
- 108 **VIJVERSCHALEN**
- 110 **ACCESSOIRES VIJVERPLANTEN**
- 112 **RANDSYSTEMEN VOOR VIJVERS & PERKEN**
- 113 **BEEKLOOPELEMENTEN**
- 114 **WATERVALLEN**
- 116 **DECORATIEVE ROTSAFDEKKINGEN**
- 117 **WATERRESERVOIR**



# Vijveraanleg in één oogopslag



## AANBEVELING

De waterbeweging door beeklopen en watervallen voorziet de vijver van de noodzakelijke extra zuurstof. Om een beekloop of een waterval te vormen, kunt u gebruik maken van de aarde die u voor uw tuinvijver heeft uitgegraven.

Het verval mag bij een beekloop niet steiler dan 40% zijn.



## BEEKLOPEN (OPTIONEEL)

Bij de keuze van de juiste plek voor een beekloop moet al rekening worden gehouden met de aanleg van stuwplaatsen van verschillende hoogtes en dieptes, en met zo groot mogelijke overlopen, zodat het water extra in beweging komt en er extra zuurstof in de vijver komt.



## MOERASZONE

Ideaal voor een weelderige vegetatie. Deze bevindt zich tussen de 10 cm boven en onder het waterniveau.

ZONES MET  
DRIJVENDE  
BLADEREN, BIJV.  
WATERLELIES

SKIMMER



## DIEPWATERZONE

Hier worden filterpompen en beeklooppompen of, indien nodig, vijverafvoeren gebruikt.

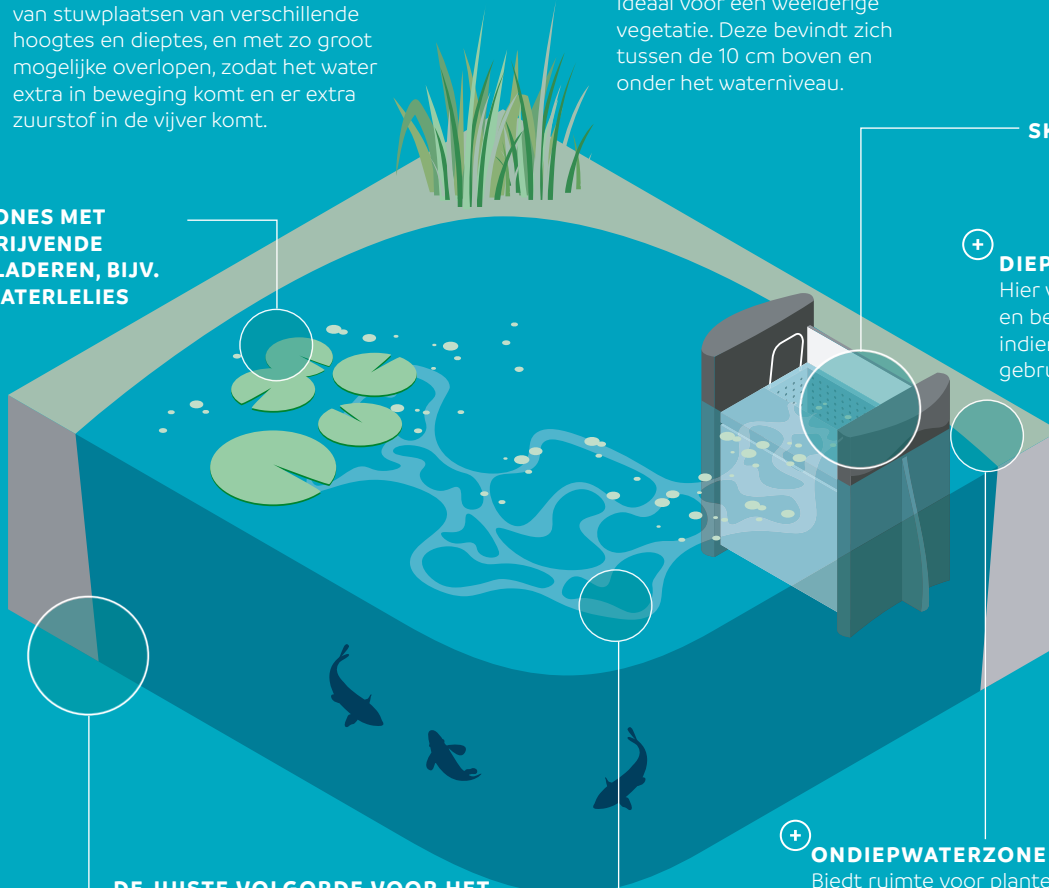

## DE JUISTE VOLGORDE VOOR HET AANBRENGEN VAN DE FOLIE:

1. Beschermdeok
2. Vijverfolie
3. Steenfolie (optioneel)



## ONDIEPWATERZONE

Biedt ruimte voor planten en micro-organismen en levert daardoor een belangrijke bijdrage aan de reductie van voedingsstoffen in de vijver. Deze zone is ca. 10-40 cm diep en moet zo breed mogelijk aangelegd worden.

FILTER- EN BEEKLOOPPOMPEN



# Stap voor stap met producten van OASE



1



2



3



4



5



6



7



8



9



10



12



11

**1 Standplaats:** De juiste standplaats voor een tuinvijver ligt half in de schaduw, 4-6 uur zonlicht per dag zijn ideaal.

**2 Omtrek van de vijver:** Eerst markeert u de omtrek van de vijver met zand. Ook de verschillende dieptezones worden met zand gemarkeerd.

**3 Dieptezones en vijverrand:** Leg de verschillende dieptezones aan met vulzand. Aansluitend kunt u het OASE-vijverrandstelsel opbouwen.

**4 Opmeten van folie en beschermdoek:** Dan wordt met een koord de vereiste lengte van de beschermdoek en van de vijverfolie royaal opgemeten.

**5 Beschermdoek:** Nadat het gat gegraven is, wordt eerst een beschermdoek op de bodem gelegd, om de folie tegen wortels en stenen te beschermen.

**6 Folie en steenfolie:** Vervolgens wordt de folie zorgvuldig gelegd. Steenfolie is uitstekend geschikt om de randen van de vijver een bijzonder natuurlijke vorm te geven.

**7 Beplanting van vlakke gedeeltes:** Voor het beplanten van effen gedeeltes worden kokosmatten neergelegd. Hierop hebben de planten een optimale houvast met hun wortels.

**8 Beplanten van steile gedeeltes:** Steile gedeeltes worden beplant met behulp

van taludtassen. Verzwaar die eerst, bijvoorbeeld met grote stenen, voordat u de planten erin zet.

**9 Vijvertechniek:** Lees de gebruiksaanwijzing bij het installeren van de OASE vijvertechniek.

**10 Kieselstenen en water:** Na de kieselstenen komt het water in de vijver: eerst tot halverwege en pas wanneer de folie helemaal goed ligt, wordt de vijver helemaal gevuld.

**11 Verlichting:** Voor een sfeervolle ambiance is het raadzaam om meteen aan een passende verlichting te denken.

**12 Gereed:** Het resultaat mag er zijn.





## EXTRA'S

### REKENHULP

Hoeveel folie is er nodig voor een vijver?

**Er zijn twee formules voor het berekenen van de folie:**

lengte + 2 x diepte (op de diepste plek van de kuil) + 2 x 50 cm =  
lengte van de foliebaan

breedte + 2 x diepte (op de diepste plek van de kuil) + 2 x 50 cm =  
breedte van de foliebaan

### AANBEVELING

Door agressieve wortels, zoals bamboe, kan de vijverfolie beschadigd worden. Zorg er daarom voor dat planten met een sterke wortelgroei altijd met een beschermfolie tegen wortels en met een wortelbegrenzing aan de vijver worden geplant. Wij adviseren, om de beplanting vooraf te bespreken met een vakhandelaar.



## FOLIESOORTEN EN TOEPASSINGSGBIEDEN

# Beschermdoek & Folie

## Folie als basis

De aanleg van een vijver met folie biedt oneindig veel mogelijkheden tot vormgeving. Hoe groter de vijver is of hoe meer hij wordt belast, des te dikker moet de te gebruiken folie zijn.

Aparte foliebanen kunnen de rol snel en eenvoudig met elkaar verbonden worden met behulp van de desbetreffende OASE-accessoires.

Er zijn verschillende uitvoeringen verkrijgbaar:

### VIJVERFOLIE

- **OaseFol**, **EuroFol** en **EasyFol** rubberfolie is bijzonder rekbaar en robuust, flexibel te plaatsen en goed te verwerken. Het milieuvriendelijke EPDM-folie is bijzonder UV- en ozonbestendig. We geven u tot 20 jaar garantie (p. 123) op onze OaseFol, EuroFol en EasyFol EPDM-folies.
- **AlfaFol** is een eenlagige PVC-folie en is in vier diktes en kleuren verkrijgbaar. Het kunststoffolie kan geseald of vastgelijmd worden en munt uit door een uitstekende prijs-prestatieverhouding. Kleine beschadigingen, bv. door tuingereedschap, zijn snel en ongecompliceerd te repareren. Wij verlenen 15 jaar garantie (p. 123) op onze AlfaFol PVC-vijverfolie.

### ZWEMVIJVERFOLIE

- **SwimFol** is uiterst degelijk en uitstekend geschikt voor gebruik in zwembassins.

### DECORFOLIE

- **Steenfolie** is een robuuste decoratieve folie met een beschermlaag, die snel en eenvoudig met UniFix+ op de vijverfolie aangebracht kan worden.

## Vijverbeschermdoek

### De optimale bescherming voor de vijverfolie

Als basis voor uw vijverfolie raden we u aan vijverbeschermdoek te gebruiken. Het beschermt het folie betrouwbaar tegen schade veroorzaakt door scherpe stenen, hobbels en wortels (waarschuwing: uitgezonderd bamboe en agressieve wortels. Gebruik hier een wortelbegrenzing). Aan de rand of op bijzonder ruwe oppervlakken wordt aanbevolen het beschermdoek dubbel te leggen. OASE biedt drie verschillende beschermdoeksterktes aan: 200 g/m<sup>2</sup>, 400g/m<sup>2</sup> en 500 g/m<sup>2</sup>. Deze laatste is geschikt voor bijzonder zwaar belaste vijverfolies, zoals bij zwembassins.

### EXTRA'S

Wij raden ten stelligste aan om de folie door een beschermdoek tegen stenen en wortels te beschermen.

### TOEBEHOREN

#### VIJVERBESCHERMDOEK

200 g/m<sup>2</sup> / 2 x 5 m

Artikelnr. 43334



#### PVC-FOLIE-REPARATIESET

- Krachtige onderwaterlijm
- Vis- en plantvriendelijk

Artikelnr. 50843



#### UNIFIX+ 290 ML PATROON

- Hoogwaardige universele lijm
- Hecht zelfs onderwater

Artikelnr. 57148



#### PVC-FOLIELIJM

- Verlijmt alle PVC-folies snel en eenvoudig.

- Voor 1 m<sup>2</sup> oppervlak (250 ml)

- Voor 4 m<sup>2</sup> oppervlak (1000 ml)

Artikelnr. 36861 (blik 250 ml)

Artikelnr. 36862 (blik 1000 ml)



#### WAND- EN FOLIEDOORVOER TRADUX

- Aansluitingen ingang:

19 / 25 / 32 / 38 / 50 mm, ¾", 1", 1¼", 1½", 2"

- Kabeldiameter: 3 - 9 mm<sup>2</sup>

- Geschikt voor vijverfolie, PE-bassin, of vijverschalen

- Veilig en nauwkeurig afdichten van effen oppervlakken

Artikelnr. 57154



# Vijverschalen PE

## NATUURLIJKE VORMEN

- **Eenvoudig:** De installatie van pompen in de vijverschaal lukt gemakkelijk
- **Dieptezones:** Met 5 verschillende dieptes voor een breed spectrum aan flora en fauna.
- **Geïntegreerd:** Moeras- en plantenzie
- **Voorgevormd:** Kunststof bassin in natuurlijke vormen voor een natuurgetrouw karakter tot 1 m<sup>3</sup>



## ARCHITECTONISCHE VORMEN

- **Garantie:** 10 jaar
- **Duidelijk gevormd:** De stabiele rand is 45 cm hoog
- **Materiaalkwaliteit:** Het bassin is gemaakt van robuust high-density polyethyleen (HDPE)
- **Robuust:** Gemaakt met grote wanddikte
- **Stijlvol!** Modern, hoekig design



PRODUCT	VIJVERSCHAAL PE 150	VIJVERSCHAAL PE 250	VIJVERSCHAAL PE 500	VIJVERSCHAAL PE 750	VIJVERSCHAAL PE 1000
Afmetingen (L x B x H)	1,20 x 0,80 x 0,45 m	1,35 x 0,92 x 0,54 m	1,78 x 1,26 x 0,56 m	2,10 x 1,40 x 0,60 m	2,40 x 1,40 x 0,62 m
Nettogewicht	2,50 kg	3,50 kg	8,50 kg	17,10 kg	19,00 kg
Garantie <sup>pag. 123</sup>	15 jaar	15 jaar	15 jaar	15 jaar	15 jaar
Beschrijving	<ul style="list-style-type: none"> <li>• Kant-en-klare gevormde kunststof bassins voor vijvergroottes tot 1 m<sup>3</sup></li> <li>• Snel en eenvoudig te beplanten door de reeds in de vorm geïntegreerde moeras- en plantenzie</li> <li>• Pompen eenvoudig te installeren</li> </ul>				
Artikelnr.	36790	36767	36768	36769	36770

PRODUCT	VIJVERSCHAAL PE 380 X 780 X 450 MM	VIJVERSCHAAL PE 780 X 380 X 450 MM	VIJVERSCHAAL PE 1150 X 750 X 450 MM	VIJVERSCHAAL PE 1150 X 1550 X 450 MM
Afmetingen (L x B x H)	0,78 x 0,38 x 0,45 m	0,75 x 0,75 x 0,45 m	1,15 x 0,75 x 0,45 m	1,15 x 1,55 x 0,45 m
Nettogewicht	2,00	4,50	7,00	14,00
Garantie <sup>pag. 123</sup>	15 jaar	15 jaar	15 jaar	15 jaar
Volume	80 l	180 l	280 l	600 l
Beschrijving	<ul style="list-style-type: none"> <li>• Robuuste HDPE-bassins</li> <li>• Grote wanddikte</li> <li>• Inbouw uitsluitend in de grond verzonken. Bij een bovengrondse inbouw moet een stabiliserend frame gebruikt worden.</li> <li>• Modern, hoekig ontwerp</li> <li>• Stabiele rand (45 cm hoog)</li> </ul>			
Artikelnr.	50758	50759	50760	50761



## NATUURGETROUW

# Vijverschalen Stonecor\*

- **Mooie voorbeelden:** Het unieke design van de vijverschalen is gemaakt naar het voorbeeld van de mooiste meren van de wereld
- **Natuurschoon:** De vijverschalen passen zich qua vorm en materiaal perfect aan de natuur en de tuin aan
- **Duurzaam:** Het materiaal is ecologisch neutraal en biologisch aan te bevelen
- **In plaats van af te voeren:** Het materiaal is tot 100% recycleerbaar
- **Bio-vestigingsoppervlak** Bovendien biedt het korrelvormige oppervlak ideale omstandigheden voor de vestiging van vijverbiologie
- **Eenvoudig te installeren:** De vijverschalen hebben een hoge inherente stabiliteit
- **Wintervast:** De vijverschalen zijn vorstbestendig
- **Kwaliteit:** Gelijmatige materiaaldichtheid in het gehele vijverbassin
- **Garantie:** 15 jaar
- **Simpel:** Eenvoudige inbouw met voorgevormde vijverzones
- **Voorgevormd:** Kunststof bassins voor vijvergroottes tot 2,5 m<sup>3</sup>



## DE DIEPTEZONES

	Kleine vijvers D 60–93 cm	Grote vijvers D 100–110 cm
1	10 cm	12 cm
2	20 cm	25 cm
3	35 cm	35 cm
4	60 cm	80 cm
5	83 cm	110 cm

PRODUCT								
	VIJVERSCHAAL ARAL SEA ZAND	VIJVERSCHAAL ARAL SEA BASALT	VIJVERSCHAAL LAKE CONSTANCE ZAND	VIJVERSCHAAL LAKE CONSTANCE BASALT	VIJVERSCHAAL CHIEMSEE ZAND	VIJVERSCHAAL CHIEMSEE BASALT	VIJVERSCHAAL LAKE TITICACA ZAND	VIJVERSCHAAL LAKE TITICACA BASALT
Afmetingen (L x B x H)	2,28 x 1,81 x 0,86 m		2,80 x 1,70 x 0,95 m		2,76 x 2,14 x 1,15 m		2,97 x 2,28 x 1,16 m	
Nettogewicht	68,00 kg		86,00 kg		115,00 kg		144,00 kg	
Garantie <sup>pag. 123</sup>	15 jaar		15 jaar		15 jaar		15 jaar	
Volume	1.000 l		1.300 l		2.000 l		2.500 l	
Beschrijving	zand	basalt	zand	basalt	zand	basalt	zand	basalt
Artikelnr.	36994	36995	36998	36999	37002	37003	36988	36989

\* wordt niet gecommercialiseerd in de BeNeLux

# Plantenmanden/vijverfiguren



## Plantenmanden

### ROTTINGSBESTENDIGE PLANTENMANDEN GEMAAKT VAN ROBUUST KUNSTSTOF:

- Plantenmand rond 13 (L x B x H): 13 x 13 x 10 cm  
**Artikelnr.: 52630**
- Plantenmand rond 22 (L x B x H): 22 x 22 x 12 cm  
**Artikelnr.: 52632**
- Plantenmand waterlelies rond 40 (L x B x H):  
40 x 40 x 28 cm  
**Artikelnr.: 54318**
- Plantenmand vierkant 11 (L x B x H): 11 x 11 x 11 cm  
**Artikelnr.: 53754**
- Plantenmand vierkant 19 (L x B x H): 19 x 19 x 9 cm  
**Artikelnr.: 52631**
- Plantenmand vierkant 23 (L x B x H): 23 x 23 x 13 cm  
**Artikelnr.: 52633**
- Plantenmand vierkant 28 (L x B x H): 28 x 28 x 18 cm  
**Artikelnr.: 53755**
- Plantenmand vierkant 35 (L x B x H): 35 x 35 x 26 cm  
**Artikelnr.: 54313**
- Plantenmand ovaal 45 (L x B x H): 45 x 18 x 15 cm  
**Artikelnr.: 53756**

## Textielen plantenmanden

### ROTTINGSBESTENDIGE PLANTENMANDEN GEMAAKT VAN ROBUUST TEXTIEL:

- Plantenmand textiel rond 15 (L x B x H): 15 x 15 x 15 cm  
**Artikelnr.: 51189**
- Plantenmand textiel rond 25 (L x B x H): 25 x 25 x 25 cm  
**Artikelnr.: 51190**
- Plantenmand textiel vierkant 18 (L x B x H): 18 x 18 x 18 cm  
**Artikelnr.: 51191**
- Plantenmand textiel vierkant 25 (L x B x H):  
25 x 25 x 20 cm  
**Artikelnr.: 51201**
- Plantenmand textiel vierkant 30 (L x B x H): 30 x 30  
x 30 cm  
**Artikelnr.: 51203**





## Vijverfiguren

### NATUURGETROUWE VERFRAAIING VAN HET VIJVERLANDSCHAP

Kunststof reiger dient als effectieve bescherming tegen de rooftochten van reigers, incl. grondpen

- Blauwe reiger (L x B x H): 500 x 170 x 760 mm  
**Artikelnr.: 36868**
- Eendenkuiken (L x B x H): 130 x 70 x 75 mm  
**Artikelnr.: 36863**
- Wilde mannetjeseend (L x B x H): 400 x 150 x 170 mm  
**Artikelnr.: 36864**
- Wilde vrouwtjeseend (L x B x H): 400 x 150 x 170 mm  
**Artikelnr.: 36865**

## EXTRA'S

### TOEBEHOREN



## Taludmatten

### TALUDMAT KOKOS

- **Pure verlichting:** Dankzij de OASE taludmat kokos wordt het bedekken en beplanten van vijveroevers kinderspel
- Rolmateriaal
- Maaswijdte: 20 x 20 mm
- Afmetingen (L x B): 20 x 1 m

Artikelnr.: 53762



## Taludtassen

### TALUDTAS KOKOS

- **Optimale basis:** Een maaswijdte van 20 x 20 mm maakt probleemloos beplanten mogelijk
- Afmetingen (L x B): 100 x 80 cm

Artikelnr.: 89622

# Vijverrand

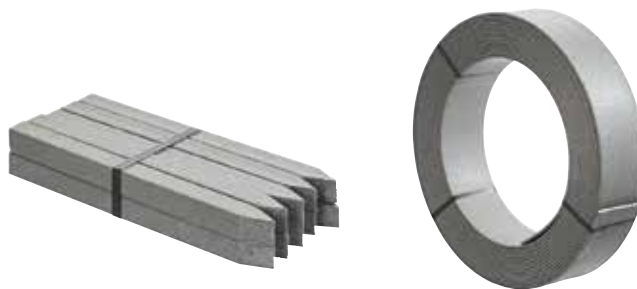

- **Handig:** Grondpennen in verschillende lengtes, passend bij verschillende bodemomstandigheden
- **Goed in vorm:** Geeft de vijver of de beekloop een harmonieuze vorm
- **Multifunctioneel:** Ook ideaal als perkrand, maaikant en terrasbegrenzing
- **Flexibel:** Eenvoudig naar believen modelleren
- **Bovenrand:** Legt de latere maximale waterstand in de vijver vast, en vormt als vijverrand tegelijkertijd de capillaire barrière tegenover de omgeving
- **Ongewoon:** Moeiteloos monteren
- **Stevig:** De grondpennen van massief materiaal zijn in hoge mate tegen buigen bestand, zelfs in vaste vloeren zijn ze dus gemakkelijker te installeren

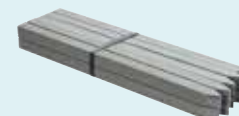
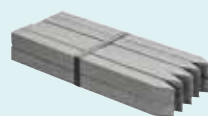

PRODUCT	VIJVERRAND PONDEDEGE 14 cm, 25 m	VIJVERRAND PONDEDEGE 19 cm, 25 m	VIJVERRAND PONDEDEGE 10 GRONDPENNEN	VIJVERRAND PONDEDEGE 10 GRONDPENNEN XL
Afmetingen (L x B x H)	25.000 x 140 x 7 mm	25.000 x 190 x 7 mm	380 x 31 x 31 mm	580 x 31 x 31 mm
Kleur	grijs	grijs	grijs	grijs
Garantie <sup>pag. 123</sup>	2 jaar	2 jaar	2 jaar	2 jaar
Beschrijving	<ul style="list-style-type: none"> <li>• De vijverrand dient als capillaire scheidingslaag</li> <li>• Grondpennen van massief materiaal zijn beter bestand tegen verdraaiing en kunnen ook eenvoudiger worden geplaatst in een harde grond</li> <li>• Legt de latere maximale waterstand in de vijver vast</li> <li>• Verleent de vijver een harmonieuze vorm</li> <li>• Bestaat uit rotbestendig recyclagemateriaal en is daarom bijzonder duurzaam</li> </ul>		<ul style="list-style-type: none"> <li>• Om de 50 cm een grondpen in de grond steken en de vijverrand bevestigen door hem vast te schroeven of vast te nieten</li> <li>• Eenvoudige installatie en snelle montage</li> <li>• Ook ideaal als maaikant, perkrand en terrasbegrenzing</li> </ul>	
Artikelnr.	57751	57752	57753	57754



NATUURGETROUW EN VARIABEL

# Beekloopelementen Modular Grand Canyon

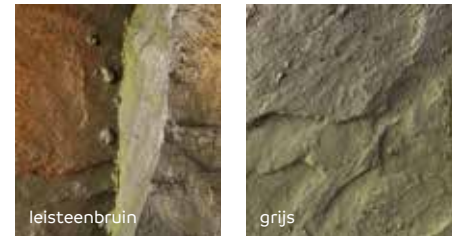
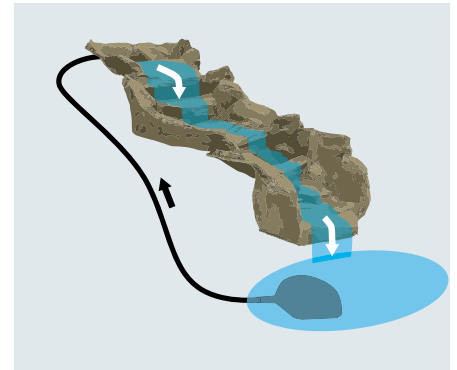

- **Robuust:** Weerbestendig polyresin
- **Stijlvol:** Integreert zich perfect in de omgeving dankzij de natuurlijke look
- **Inclusief:** De elementen zijn elk voorzien van 32 mm (1 ¼") schroefdraad, plug en getrapte slangtule
- **Bruist:** Elk beekloopelement kan ook als bron gebruikt worden
- **Uniek:** Hoogwaardige kleuren, handmatig aangebracht



## EXTRA'S

### AANBEVELING

De beekloopelementen zijn uitstekend geschikt om een natuurlijk uitziende beek in uw tuin te laten ontstaan. Elk element is als bron te gebruiken: gewoon op de juiste plek doorboren – klaar!

PRODUCT	 GRAND CANYON LEISTEEN-BRUIN, RECHTS	 GRAND CANYON GRIJS, RECHTS	 GRAND CANYON LEISTEEN-BRUIN, LINKS	 GRAND CANYON GRIJS, LINKS	 GRAND CANYON LEISTEEN-BRUIN, KLIF	 GRAND CANYON GRIJS, KLIF
Afmetingen (L x B x H)	900 x 800 x 200 mm	900 x 800 x 200 mm	1.000 x 900 x 150 mm	1.000 x 900 x 150 mm	850 x 800 x 240 mm	850 x 800 x 240 mm
Nettogewicht	5,40 kg	5,80 kg	5,50 kg	5,60 kg	8,00 kg	6,50 kg
Garantie <sup>pag. 123</sup>	2 jaar	2 jaar	2 jaar	2 jaar	2 jaar	2 jaar
Dealer VE	1 ST	1 ST	1 ST	1 ST	1 ST	1 ST
Artikelnr.	33063	33064	33065	33066	33067	33068

# Waterfall / XL



- **Behoeft aan licht?** Sfeervolle watervalverlichting (optioneel verkrijgbaar) is zeer eenvoudig te installeren - de slimme lichtdoorvoerder is reeds geïntegreerd
- **Extra lengte:** De 60 mm lange uitloop is perfect voor de montage op wanden en muren (Waterfall XL)
- **Nauwkeurig:** Zorgt voor een gelijkmatig waterpatroon en een nauwkeurig stromende waterval
- **Optioneel:** Inbouw in de wand of gewoon op de wand vastschroeven
- **Inclusief:** Inbegrepen is een getrapte slangtule (19, 25, 32, 38 mm) en een extra vlakke plug
- **Materiaalkwaliteit:** Compacte en robuuste waterval van hoogwaardig roestvrij staal 1.4401 (V4A)
- **Breedteselectie:** De mooi gevormde watervallen zijn verkrijgbaar in 3 breedtes



## EXTRA'S

### AANBEVELING

Met de Waterfall Illumination dompelt u elke waterval eenvoudig en moeiteloos in een warm en aangenaam licht.

### TOEBEHOREN

Waterfall Illumination 30<sup>1</sup>

**art.nr. 51205**

Waterfall Illumination 60<sup>1</sup>

**art.nr. 51209**

Waterfall Illumination 90<sup>1</sup>

**art.nr. 51980**



LED-watervalverlichting – voor stijlvolle lichtaccenten in de avond.



<sup>1</sup>pagina 123: Toelichting over aard en omvang van de garantie

## TIP

Als u lang plezier van uw waterval wilt hebben, reinigt u het roestvrij stalen oppervlak regelmatig, zodat er geen kalkafzettingen en vuil vast kunnen gaan zitten.

PRODUCT	WATERFALL 30	WATERFALL 60	WATERFALL 90	WATERFALL 30 XL	WATERFALL 60 XL	WATERFALL 90 XL
Afmetingen (L x B x H)	140x300x100 mm	140x600x100 mm	140x900x100 mm	200x300x100 mm	200x600x100 mm	200x900x100 mm
Nettogewicht	1,60 kg	2,60 kg	6,00 kg	1,90 kg	3,40 kg	4,80 kg
Garantie <sup>pag. 123</sup>	2 jaar	2 jaar	2 jaar	2 jaar	2 jaar	2 jaar
Aansluiting zuigzijde	25 mm (1")	25 mm (1")	32 mm (1 ¼")	25 mm (1")	25 mm (1")	32 mm (1 ¼")
Artikelnr.	50704	50585	50706	70771	70772	70773

HOOGTE WATERVAL (WATERKANT)	WATERFALL 30	WATERFALL 60	WATERFALL 90	WATERFALL 30 XL	WATERFALL 60 XL	WATERFALL 90 XL
0,80 – 1,00 m	AquaMax Eco Aquarius Universal Premium 3500 – 4000		AquaMax Eco Aquarius Universal Premium 4000 – 5000		AquaMax Eco Aquarius Universal Premium 5000 – 6000	
0,40 – 0,60 m	AquaMax Eco Aquarius Universal Premium 2500 – 3000		AquaMax Eco Aquarius Universal Premium 3500 – 4000		AquaMax Eco Aquarius Universal Premium 4000 – 6000	
0,20 m	AquaMax Eco Aquarius Universal Premium 2500 – 3000		AquaMax Eco Aquarius Universal Premium 3500 – 4000		AquaMax Eco Aquarius Universal Premium 4000 – 6000	



MODERN ROESTVRIJSTALEN DESIGN

# Waterfall Kit



- **Behoeft aan licht?** Sfeervolle watervalverlichting (optioneel verkrijgbaar) is zeer eenvoudig te installeren - de slimme lichtdoorvoer is reeds geïntegreerd
- **Ongecompliceerd:** Het is ook mogelijk een waterreservoir met bijpassend deksel in te bouwen. Gewoon op het reservoirdeksel vastschroeven en met kiezel decoreren; klaar!
- **Ruime keuze:** Watervalopstelling van 30 cm of 60 cm breedte
- **Eenvoudig te onderhouden:** De afneembare achterwand maakt het onderhoud moeiteloos
- **Lust voor het oog:** Compacte en robuuste waterval met een onderbouw van hoogwaardig roestvrij staal 1.4401 (V4A),
- **Behoeft aan licht?** Sfeervolle watervalverlichting (optioneel verkrijgbaar) is zeer eenvoudig te installeren - de slimme lichtdoorvoer is reeds geïntegreerd



PRODUCT	WATERFALL KIT 30	WATERFALL KIT 60
Afmetingen (L x B x H)	145 x 305 x 600 mm	145 x 605 x 600 mm
Nettogewicht	5,90 kg	12,50 kg
Garantie <sup>pag. 123</sup>	2 jaar	2 jaar
Aansluiting zuigzijde	25 mm (1")	25 mm (1")
Artikelnr.	70774	70775

# Decoratieve rotsafdekkingen

- **Juweeltje:** Decoratieve afdekking met aantrekkelijk rotsuiterlijk, geschikt voor OASE-producten FiltoClear, FiltoMatic CWS, BioPress en InScenio FM-Master
- **Gecamoufleerd:** Verbergt de technische filterkoppen volledig en gaat met zijn rotsuiterlijk mooi op in de natuurlijke omgeving van het vijverlandschap
- **Stabiel:** Robuust vervaardigd en gemaakt van weerbestendig materiaal voor langdurig plezier van het ontwerp



PRODUCT	FILTOMATIC CAP CWS L	FILTOMATIC CAP CWS XL	FILTOCAP ZAND	INSCENIO ROCK ZAND
Afmetingen (L x B x H)	450 x 450 x 300 mm	450 x 650 x 300 mm	570 x 570 x 320 mm	300 x 300 x 400 mm
Nettogewicht	4,60 kg	5,26 kg	4,16 kg	2,30 kg
Garantie <sup>1 pag. 123</sup>	2 jaar	2 jaar	2 jaar	2 jaar
Als afdekking van	FiltoMatic 7000, FiltoMatic 14000	FiltoMatic 25000	FiltoClear 3000 – 30000 (alle groottes)	AquaOxy 4800, InScenio
Kleur	steengrijs	steengrijs	zandgrijs	zandgrijs
Artikelnr.	50268	50269	50420	50417



VOOR ELKE WATERPARTIJ DE PASSENDE GROOTTE

# Waterreservoir

- **Met ingewerkte sleuf:** Voor een correcte kabelgeleiding
- **Gecentreerde opening:** Voor de slanggeleiding
- **Voor belasting geoptimaliseerde combinatie:** beide onderdelen van het bassin
- **Service-opening:** Met deksel
- **Weersbestendig:** Tegen hitte en vorst
- **Open vormgeving:** Maakt het werken met de pomp, de verdelers en de slangen gemakkelijker



4 PRODUCT		AFDEKKING VOOR WATERRESERVOIRS				BESCHRIJVING
		WR-T 60	WR-T 80	WR-T 100	WR-T 125	
Passend op de waterreservoir		WR 60	WR 80	WR 100	WR 125	<ul style="list-style-type: none"> <li>• GVK</li> <li>• Combinatie van de twee bassin-componenten, die de belasting optimaal verdeelt</li> <li>• Gecentreerde openingen voor de slanggeleiding</li> <li>• Met ingewerkte sleuf voor de juiste kabelgeleiding</li> <li>• 10 jaar garantie (p. 123)</li> <li>• Vanaf WR 80: Serviceopening met deksel</li> </ul>
Serviceopening met deksel		nee	ja	ja	ja	
Draaglast		300 kg	300 kg	300 kg	300 kg	
Kleur		steengrijs	steengrijs	steengrijs	steengrijs	
Artikelnr.		37115	37116	37117	37118	
3 PRODUCT		DICHTINGSMANCHET TT ½"		DICHTINGSMANCHET TT ¾"		BESCHRIJVING
Afmetingen (Ø x H)		40 x 38 mm		45 x 39		<ul style="list-style-type: none"> <li>• Voorkomen dat het water, dat uit de boring van de bronsteden is gestroomd, weer terugloopt Van EPDM (rubber)</li> <li>• Maken siliconen afdichtingen overbodig</li> <li>• Worden gewoon over de slang geschoven</li> </ul>
Slangaansluiting		13 mm		19 mm		
Slangaansluiting		½"		¾"		
Voor waterkolommen		6,00 m		9,00 m		
Artikelnr.		37122		37123		
2 PRODUCT		STEUNELEMENT U-BASE				BESCHRIJVING
Afmetingen (L x B x H)		365 x 385 x 360 mm				<ul style="list-style-type: none"> <li>• GVK</li> <li>• Open vorm maakt het werken met de pomp, de verdelers en de slangen gemakkelijker</li> <li>• Te gebruiken vanaf waterreservoir WR 80</li> </ul>
Draaglast		700 kg				
Artikelnr.		37234				
1 PRODUCT		WATERRESERVOIR				BESCHRIJVING
		WR 60	WR 80	WR 100	WR 125	
Afmetingen (Ø x H)		600 x 400 mm	800 x 406 mm	1.000 x 406 mm	1.250 x 406 mm	<ul style="list-style-type: none"> <li>• LLD-PE, voor bronsteden en beeklopen</li> <li>• Is volgens de rotatiemethode en volgens de allernieuwste techniek geproduceerd en voldoet dus aan de hoogste eisen</li> <li>• Weersbestendig tegen hitte en vorst</li> <li>• Wortelbestendig</li> <li>• Optimale verdeling van randlasten en materiaalspanningen</li> <li>• 10 jaar garantie (p. 123)</li> </ul>
Volume		66 l	137 l	210 l	340	
Randbreedte max.		80 mm	80 mm	80 mm	80 mm	
Artikelnr.		37110	37111	37112	37113	





# Wetens- waardigheden





Kijk voor meer informatie op:  
[www.oase.com](http://www.oase.com)

## **118** Wetenswaardigheden

**120** ENERGIE-EFFICIËNTIEKLASSEN

**121** BEEKLOOPDIAGRAMMEN

**122** WRIJVINGSVERLIEZEN

**122** PRO-PRODUCTEN

**123** OASE GARANTIE



# Energie-efficiëntieklassen

De EU-energie-etikettering geeft informatie over de energie-efficiëntieklasse van een lamp, d.w.z. de verhouding van lichtopbrengst tot stroomverbruik, en over de verdere eigenschappen van het product. Stroombesparende LED-lampen hebben bijvoorbeeld een energie-efficiëntieklasse van A tot G.

Ter informatie hebben wij hier de energie-efficiëntieklassen van het OASE-verlichtingsassortiment en ook verdere informatie voor u in een overzicht gezet.

Artikelnr.	Product	Cataloguspagina	Energie-efficiëntieklasse	Deze armatuur bevat ingebouwde LED-lampen	De lampen in de armatuur kunnen niet worden vervangen	Gewogen energieverbruik per lamp in kWu/1000 u
51205	Waterfall Illumination 30	> pagina 114		X	X	4
51209	Waterfall Illumination 60	> pagina 114		X	X	7
51980	Waterfall Illumination 90	> pagina 114		X	X	10
50512	LunAqua Mini LED	> pagina 96		X	X	2
50513	LunAqua Mini LED warm	> pagina 96		X	X	2
50508	LunAqua Maxi LED Set 3	> pagina 96		X	X	3
50509	LunAqua Maxi LED Solo	> pagina 96		X	X	3
51968	LunAqua Power LED XL 3000 Narrow Spot	> pagina 98		X	X	15
57763	LunAqua Power LED XL 3000 Spot	> pagina 98		X	X	15
57762	LunAqua Power LED XL 3000 Flood	> pagina 98		X	X	15
57764	LunAqua Power LED XL 3000 Wide Flood	> pagina 98		X	X	15
51971	LunAqua Power LED XL 4000 Spot	> pagina 98		X	X	15
51969	LunAqua Power LED XL 4000 Flood	> pagina 98		X	X	15
51978	LunAqua Power LED XL 4000 Wide Flood	> pagina 98		X	X	15



# Beekloopdiagrammen

## Wat u moet weten: Welke pomp past bij uw beekloop?

Deze diagrammen dienen als advies bij de keuze van de juiste pomp voor uw beekloop (gemiddeld gebruik van de beekloop). Hierbij is rekening gehouden met een 1 1/2" slang van ca. 5 m (met een drukverlies van ca. 0,15 m waterkolom).

Als vuistregel voor het bepalen van de juiste pomp voor een beekloop geldt:

Beekloopbreedte in cm x 1,5 l/min. = capaciteit l/min.

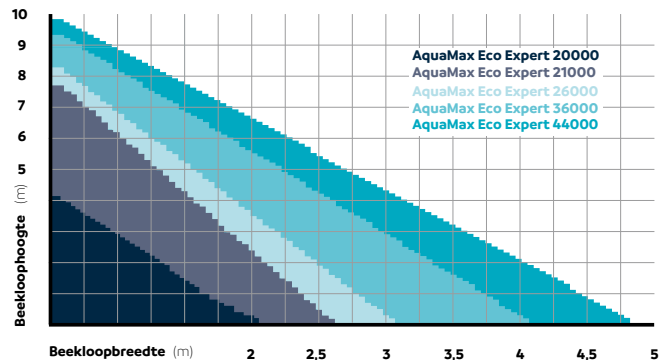
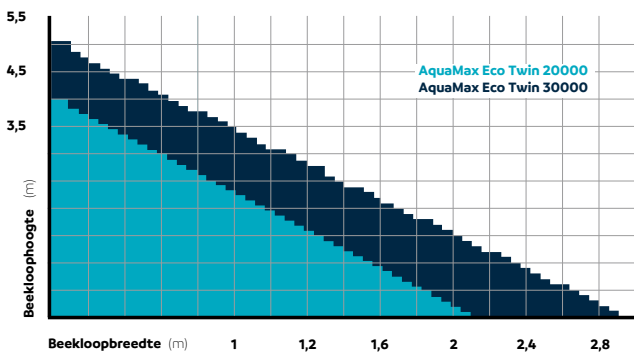
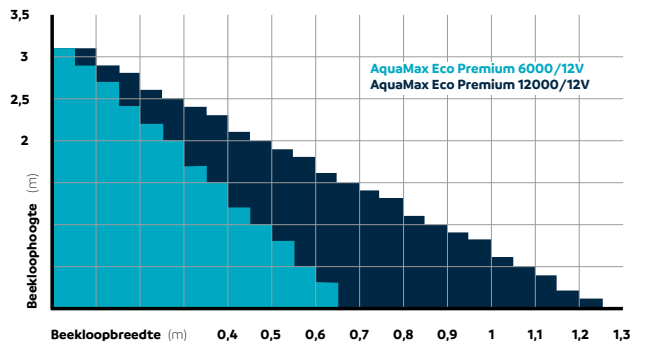
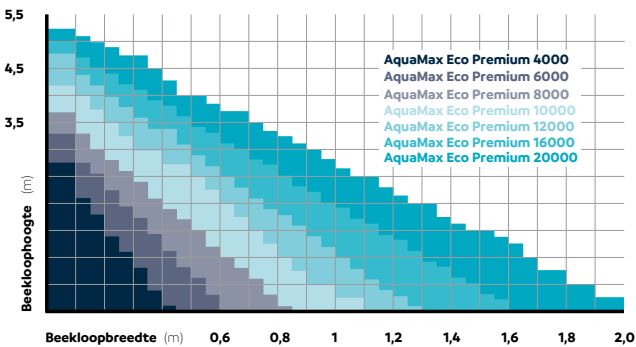
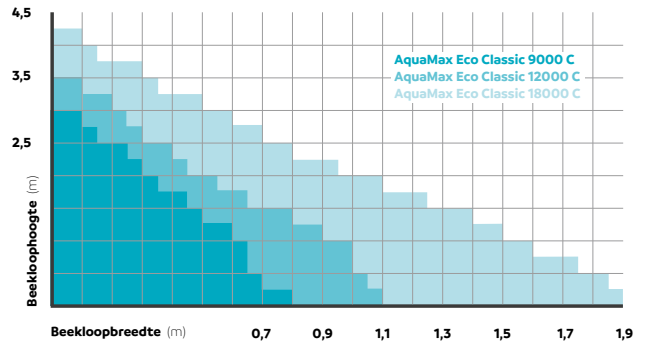
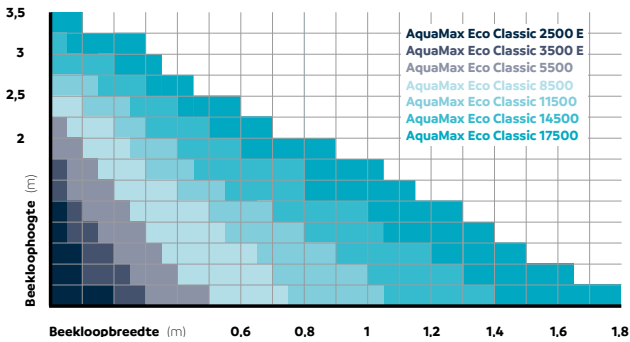
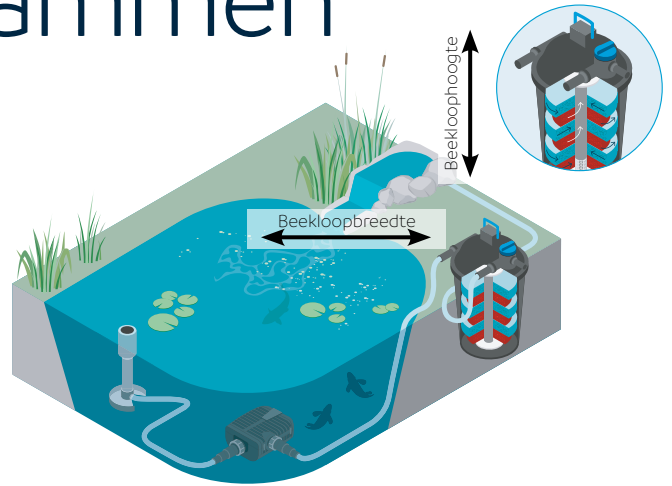

# Wrijvingsverliezen in buis- en slangleidingen:

Om de capaciteiten van de pomp optimaal te kunnen benutten, dient de slangdiameter zo groot mogelijk gekozen te worden. Een te kleine diameter of hoeken en vernauwingen van de doorstroming door slangverbindingen beïnvloeden het doorstroomvolume!

TRANSPORTVOLUME (liter/min.)	BINNENDIAMETER (mm/inch)	DRUKVERLIES per 1m (mwk)
15	13 mm – ½"	0,34 mwk
30		1,20 mwk
30	19 mm – ¾"	0,12 mwk
50		0,32 mwk
50	25 mm – 1"	0,08 mwk
75		0,19 mwk
100		0,34 mwk
100	32 mm – 1¼"	0,11 mwk
150		0,21 mwk
100	38 mm – 1½"	0,03 mwk
150		0,07 mwk
200		0,12 mwk
250		0,15 mwk
200	50 mm – 2"	0,04 mwk
250		0,06 mwk
300		0,08 mwk
350		0,10 mwk
400		0,14 mwk
450		0,17 mwk

## Toelichtingen

Alle bij de fonteinopzetstukken aangegeven waarden zijn bij benadering.

H = hoogte in cm      mwk = meter waterkolom

Ø = diameter van het spatwater in cm

Door een individuele installatie en door verschillende waterkwaliteiten kunnen de fonteindiameters en -hoogtes variëren.

**Let op:** Elektrische aansluitpunten moeten minstens 2 m van de vijverrand verwijderd, droog en door een lekstroomvoorziening met max. 30 mA gezekeerd zijn.

## PRO

Alle OASE-producten worden volgens de hoogste kwaliteitsnormen ontwikkeld en geproduceerd. Voor ons zijn het meer dan alleen producten – het is onze ambitie om innovatieve oplossingen, de hoogste kwaliteit en vooral puur comfort te combineren in één product. En dit allemaal uit één hand. Wij testen dit regelmatig in onze eigen testlaboratoria. Om de OASE kwaliteitsbelofte waar te maken, sluiten we geen enkel compromis.

De met **PRO** aangeduide producten stellen nieuwe normen en vertegenwoordigen de nieuwste innovatiegeneratie. Daardoor herkent u de meest innovatieve OASE-producten in één oogopslag. Deze producten zijn door onze ontwikkelaars uitgerust met speciale functies of bijvoorbeeld een nog gebruiksvriendelijkere werking. U geniet daardoor van absoluut comfort op het hoogste niveau.



# Garantie

## Garantie

OASE GmbH geeft onder de navolgend genoemde voorwaarden een fabrieksgarantie waarvan de duur productgerelateerd aangegeven is. Deze garantie is bovendien in schriftelijke vorm bij het apparaat bijgesloten. De desbetreffende garantietermijn begint te lopen vanaf de eerste nieuwe aankoop bij een OASE-vakhandelaar die het product aantoonbaar bij een OASE-vakhandelaar of direct bij OASE heeft aangeschaft. Bij doorverkoop begint de garantietermijn niet opnieuw te lopen.

Door toegekende garantieclaims wordt de garantietermijn niet verlengd en ook niet vernieuwd, evenmin ontstaat daardoor aanspraak op wettelijke waarborg. Zodra de inhoud van de garantie niet expliciet aangegeven is, verleent OASE een garantie in de navolgend genoemde omvang: voorwaarde voor de aanspraak op elke garantie van OASE, ook op de garantietermijnverlenging, is dat de klant bij een vervanging van onderdelen danwel een reparatie resp. bij elke verbetering uitsluitend originele reserveonderdelen van OASE vakkundig gemonteerd heeft. Elke OASE-garantie vervalt, als producten van andere fabrikanten worden gebruikt. Wij verlenen een garantie naar eigen inzicht door een kosteloze reparatie resp. een kosteloze levering van originele vervangende onderdelen of van een gelijkwaardig vervangend apparaat. Als het betreffende type niet meer geproduceerd wordt, behouden wij ons het recht voor om naar eigen inzicht een vervangend apparaat uit ons assortiment te leveren dat zo veel mogelijk overeenkomt met het geclaimde type. Het vergoeden van kosten voor montage en demontage, controles, winstdervingsclaims en schadevergoeding, alsmede aanspraken op ontbinden van de koopovereenkomst zijn niet bij de garantie inbegrepen, net zo min als verdergaande claims vanwege schade en verliezen van welke aard ook, die door het apparaat of door het gebruik ervan werden veroorzaakt.

De garantie geldt uitsluitend voor het land waarin de klant het apparaat bij een OASE-vakhandelaar heeft gekocht. Hoveniers, aannemers, tuiniers, zwembadbouwers, bedrijven die actief zijn in gebouwenbeheer, installateurs van aquaria en aquascapers worden niet beschouwd als wederverkoper of handelaar in de zin van de garantietermijnvoorwaarden. Voor deze garantie geldt volgens deze voorwaarden het Duitse recht, met uitsluiting van het Verdrag van de Verenigde Naties inzake de koopovereenkomsten betreffende roerende zaken (CISG). De wettelijke rechten als koper, in het bijzonder de rechten voortvloeiende uit de wettelijke garantie worden door deze garantie niet aangetast.

Gebreken of schade die zijn veroorzaakt door onjuiste montage of bedieningsfouten, door gebrekkig onderhoud, bijvoorbeeld door gebruik van ongeschikte reinigingsmiddelen, nagelaten onderhoud, ondoelmatig gebruik, beschadiging, stoten, inwerking door vorst enz., of door het afsnijden van een stekker, inkorten van een kabel, kalkaanslag of ondeskundige reparatiepogingen, vallen niet onder deze garantie. In dit verband verwijzen wij aangaande het vakkundige gebruik naar de gebruiksaanwijzing, omdat het in acht nemen van deze gebruiksaanwijzing de basisvoorwaarde voor de aanspraak op deze garantie is. Aan slijtage onderhevige delen, zoals bijvoorbeeld lampen, maken uitdrukkelijk geen deel uit van garanties, ze zijn in de gebruiksaanwijzingen van de producten aangegeven.

Wend u in een garantiegeval tot de OASE-vakhandelaar bij wie u het product gekocht hebt. Als deze mogelijkheid niet bestaat, kunnen garantieclaims ook via OASE GmbH, Tecklenburger Str. 161, 48477 Hörstel, Duitsland ingediend worden door het geclaimde apparaat samen met een kopie van de originele kassabon van de OASE-vakhandelaar, het garantiecertificaat en de vermelding van het geclaimde defect franco en op uw transportrisico aan ons op te sturen.

Een lijst van OASE-vakhandelaren vindt u op: [www.oase.com](http://www.oase.com)

# Garantieverlenging

## Verlenging van OASE-garantie op aanvraag

Eenmaal toegekende fabrieksgarantie kan door de fabrikant in speciaal gedefinieerde gevallen, onder de dezelfde garantietermijnvoorwaarden en alleen op speciaal verzoek, productgerelateerd worden verlengd met een jaar of, in afzonderlijk benoemde gevallen, met twee jaar extra garantie, dit meestal alleen op aanvraag.

Wij verlenen garantieverlenging alleen aan eindklanten die het product niet beroepsmatig doorverkopen (mitsdien alleen aan de klant van de eerste aankoop). Hoveniers, aannemers, tuiniers, zwembadbouwers, bedrijven die actief zijn in gebouwenbeheer, installateurs van aquaria en aquascapers worden niet beschouwd als wederverkoper of handelaar in de zin van de garantietermijnvoorwaarden.

De looptijd van de garantietermijn start na het aflopen van de eerste garantie op voorwaarde dat kan worden aangetoond dat het product bij een OASE vakhandelaar gekocht is. Bij doorverkoop start de garantietermijn niet op een later tijdstip of opnieuw.

Door toegekende garantieclaims wordt de garantietermijn niet verlengd en ook niet vernieuwd. De garantie heeft geheel volgens de keuze van OASE betrekking op de kosteloze reparatie van het defecte onderdeel of op de levering van een vergelijkbaar / gelijkwaardig product, met uitsluiting van verdergaande claims. Daarnaast nemen wij in geval van garantie de kosten voor heen- en terugsturen van het niet (goed) functionerende product voor onze rekening. Verdere aanspraken zijn uitgesloten.

De wettelijke rechten van de koper worden door deze garantie niet beperkt. Garantieverlener is **OASE GmbH, Postfach 2069, 48469 Hörstel**.

De garantieverlenging kan worden aangevraagd via online registratie op [www.oase.com/garantieverlenging](http://www.oase.com/garantieverlenging)

OASE gebruikt uw gegevens, tenzij anders overeengekomen, uitsluitend voor het afhandelen van de betreffende garantie, met name voor het vaststellen van uw identiteit en het controleren van het tijdstip waarop het betreffende product is gekocht. Deze gegevens worden alleen gebruikt door OASE en worden niet aan derden overgedragen.

## Gegevensbescherming

Wij gebruiken uw persoonlijke gegevens voor zover dit noodzakelijk is voor de uitvoering en afhandeling van de overeenkomst. Daarnaast willen wij u graag per post, e-mail, telefoon en fax op de hoogte brengen van nieuwe producten. Wij zullen u daarvoor te zijner tijd nog uitdrukkelijk toestemming vragen, voor zover dit noodzakelijk is. Als u niet meer wilt dat wij u benaderen, kunt u ons dit melden via [info.be@oase.com](mailto:info.be@oase.com) (B) / [info.nl@oase.com](mailto:info.nl@oase.com) (NL)

Als u iets bij ons koopt, krijgt u daarna van ons e-mails met informatie over vergelijkbare producten. Ook als u ons daarvoor geen toestemming hoeft te geven, kunt u ons wel op ieder moment verzoeken u voortaan geen e-mails met informatie meer te sturen. U kunt uw verzoek hiertoe per e-mail sturen aan [info.be@oase.com](mailto:info.be@oase.com) (B) / [info.nl@oase.com](mailto:info.nl@oase.com) (NL)

Voor het overige verwijzen wij u naar onze privacyverklaring op [www.oase.com/verklaring-inzake-gegevensbescherming](http://www.oase.com/verklaring-inzake-gegevensbescherming).



Voor meer informatie kunt u terecht op  
[www.oase.com](http://www.oase.com)

63453/06-23 OA

De getoonde/aangeboden producten zijn uitsluitend bestemd voor het beschreven gebruiksdoel. Afbeeldingen in deze catalogus zijn geen productbeschrijving in de zin van contractueel overeengekomen eigenschappen. Geringe afwijkingen in woord en beeld behouden wij ons om technische redenen voor. We zijn niet verantwoordelijk voor eventuele drukfouten. Met de publicatie van deze catalogus verliezen alle eerdere catalogusversies hun geldigheid. Ons woord- en beeldmerk mag uitsluitend worden gebruikt na voorafgaande schriftelijke toestemming door OASE. Onze algemene verkoopvoorwaarden, die u op [www.oase.com](http://www.oase.com) kunt inzien en downloaden, zijn van toepassing!